

스타리아 캠퍼 취급설명서

AUTOREX

US4 STARIA CAMPER Instruction Manual



차량 취급 방법 미숙지 등으로 오작동할 경우, 고장 및 사고의 원인이 되므로 차량을 사용하기 전에 본 취급설명서를 꼭 읽어주시길 바랍니다.

※ 동영상 매뉴얼 : <https://youtu.be/kVjRtAG8byo>

※ 차량의 성능 개선을 위해 일부 구성품 및 제원이 임의 변경될 수 있습니다.

※ 취급 부주의로 인한 A/S는 소정의 비용이 청구됩니다. (A/S 연락처 : 1833-8336)

목 차

A. 캠퍼11

■ 스타리아 캠퍼 도면

스타리아 캠퍼 외관도	004
스타리아 캠퍼 내관도	005

■ 주요 시스템 명칭 및 기능

팝업 컨트롤러	006
---------------	-----

■ 주요장치 사용방법

캠퍼11용 폴딩 테이블	007
--------------------	-----

B. 공통

■ 외장부품

어닝 (FS5S 옵션)	008
--------------------	-----

■ 주요 시스템 명칭 및 기능

팝업 컨트롤러	010
---------------	-----

■ 주요장치 사용방법

2층 취침공간 올라가는 방법	016
루프도어 및 침대	017
루프 팝업텐트 (전동)	018
모기장	019
무시동 히터	020
휴즈	021

C. 캠퍼4

■ 스타리아 캠퍼 도면

스타리아 캠퍼 외관도 022
 스타리아 캠퍼 내관도 024

■ 주요 시스템 명칭 및 기능

전기시스템 026
 청수/오수 시스템 028
 조명 029
 팝업 컨트롤러 030
 AVN 032

■ 주요장치 사용방법

2열 폴플렛 시트 037
 3열 벤치 2가지 타입 039
 냉장고 040
 메인퍼니처 수납공간 041
 메인퍼니처 수납공간 (후부 샤워기) 043
 슬라이딩 리어 테이블 044
 슬라이딩 접이식 테이블 045
 싱크대 046
 오수 장치 047
 외부전원 공급장치 048
 청수 장치 049
 콘센트 050
 퍼니처 타공판 051
 플로어 매트 051

■ 안전한 사용을 위한 주의사항

차량 정보 052
 일상점검 053

※ 본 취급설명서는 고객에게 안전하고 쾌적하며 경제적인 자동차 생활을 제공하기 위하여 본 스타리아 캠퍼의 외관 및 내부를 효율적으로 사용하는데 필요한 안전사항, 장치사용 방법 등에 관한 사항을 설명하였습니다.

※ 차량을 타인에게 양도할 경우에는 본 취급설명서와 함께 양도하시기 바랍니다.

※ 차량을 운행하기 전에 반드시 본 취급설명서와 기본차 취급설명서를 함께 읽어 주시기 바랍니다.

※ 특히, 노약자 및 어린이가 사용 시 각별한 주의 및 보호자의 도움이 필요합니다.

※ 본 취급설명서에 수록된 사양은 설계 변경 등에 따라 사전 통보 없이 변경될 수 있습니다. 또한, 차량의 성능 개선을 위해 일부 구성품 및 제원이 임의변경될 수 있으니 이 점 양해 바랍니다.

※ 취급 방법 미숙지로 인한 오작동 경우 고장/사고의 원인이 되므로 사용 전에 본 취급설명서를 꼭 읽어주시기 바랍니다.

※ 제품의 보증기간은 2년 4만km입니다. 단, 사용자의 부주의 또는 임의 개조로 인한 고장은 보증 내용에서 제외됩니다.

※ 이상이나 고장이 발생한 경우에는 제작사 또는 판매사에 문의하시길 바랍니다. (A/S 연락처 : 1833-8336)

004

STARIA CAMPER

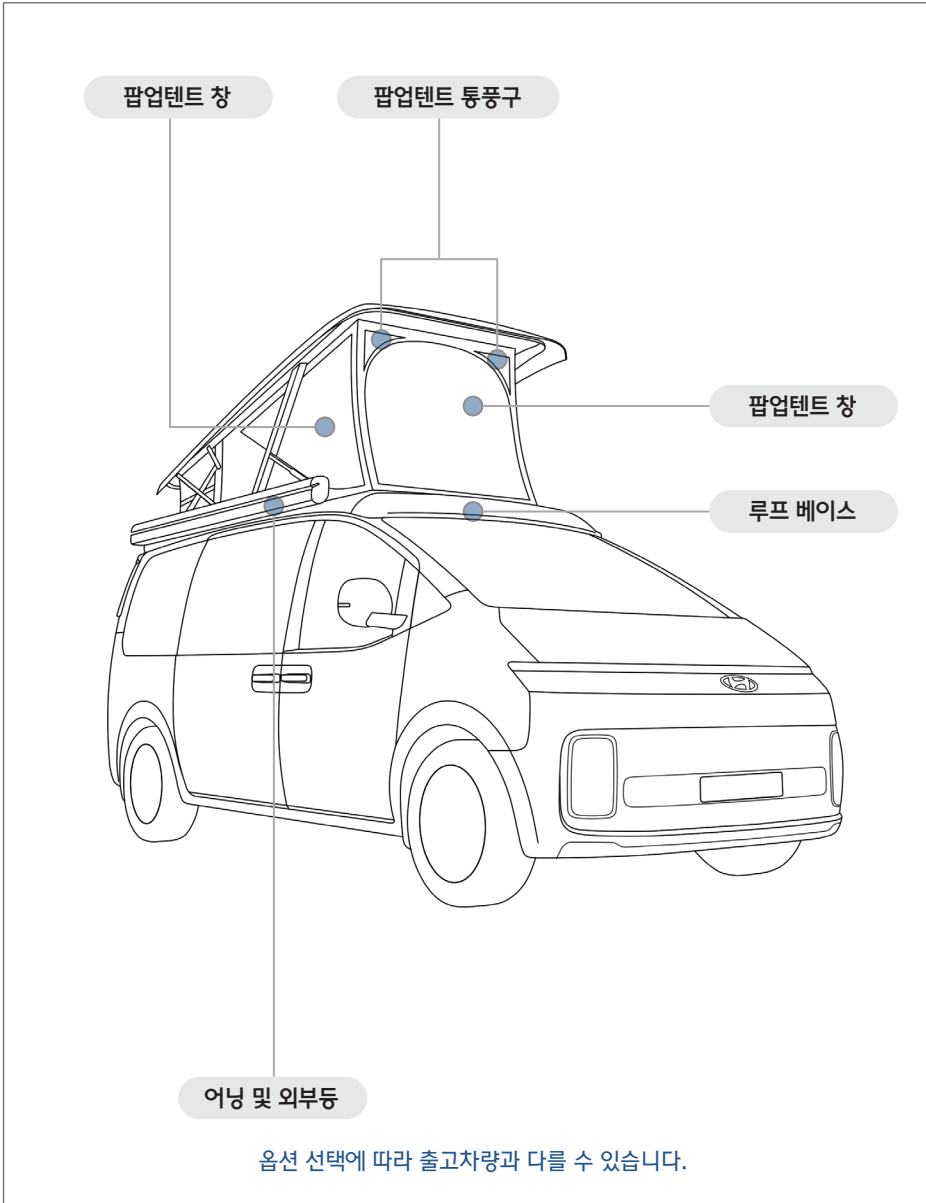

우측 전면

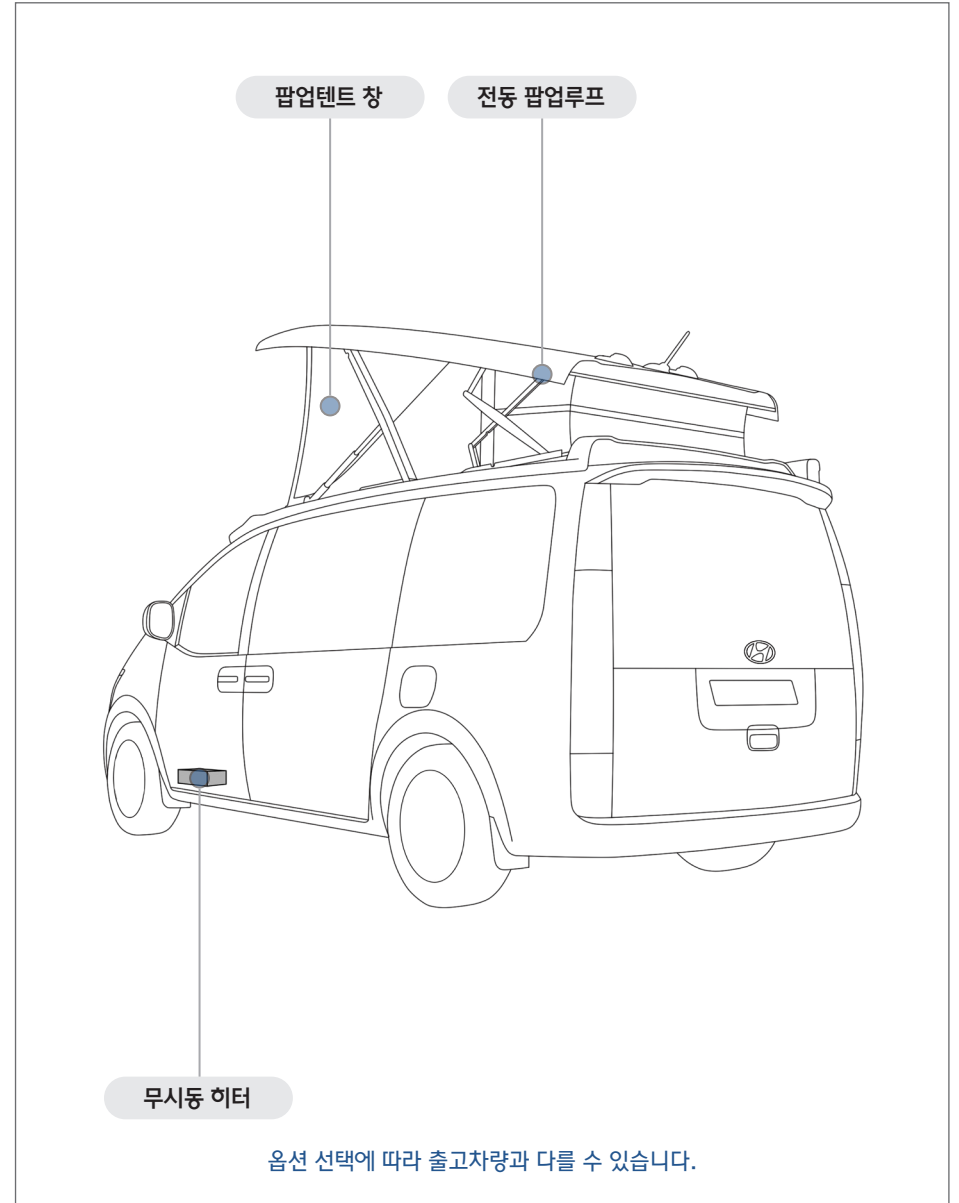

좌측 후면



루프침대

폴딩 테이블 : 폴딩 테이블 색상은 업체 사정상 변경될 수 있습니다.

옵션 선택에 따라 출고차량과 다를 수 있습니다.

1층 실내공간

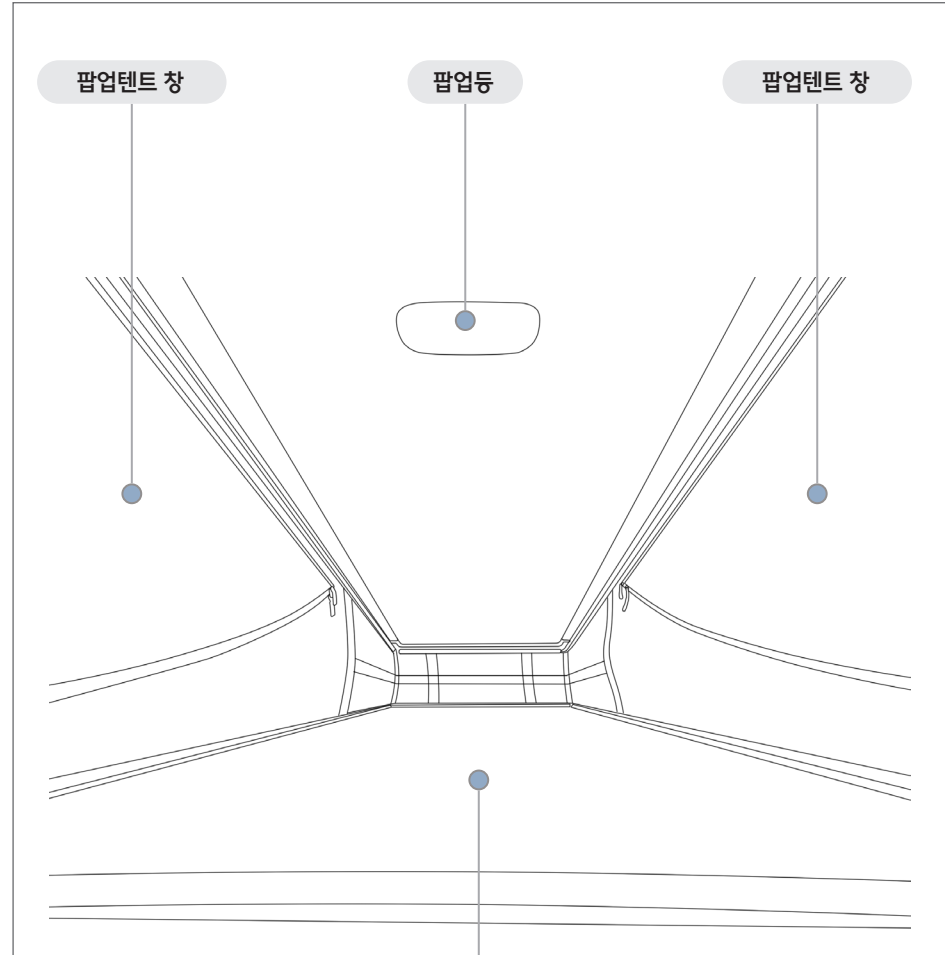

팝업텐트 창

팝업등

팝업텐트 창

매트리스

옵션 선택에 따라 출고차량과 다를 수 있습니다.



2층 취침공간

팝업 컨트롤러

메인화면 디스플레이 기능

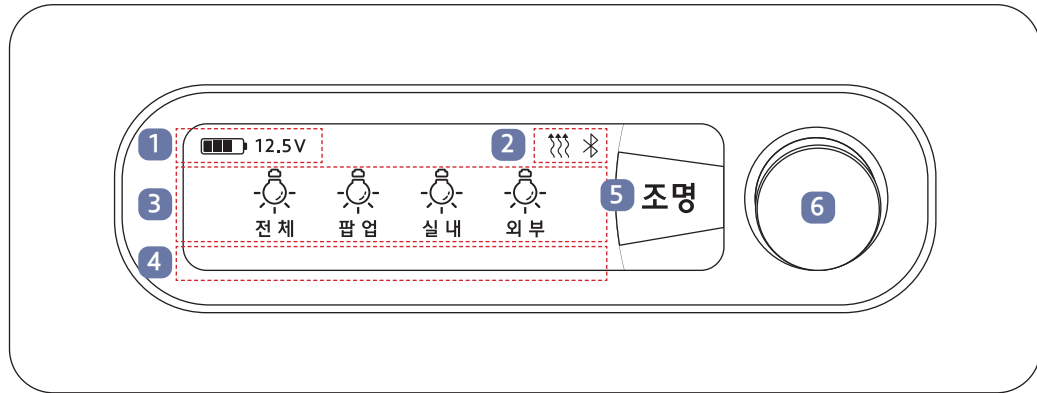
- 6번 노브를 길게 누르면 메인 시스템 전원 On/Off 가능
- 각 아이콘의 해당 기능 동작 가능할 경우 흰색, 동작 중일 경우 파란색, 동작 불가할 경우 회색으로 표시



No.	명칭	기능	비고
1	상태 정보	배터리 잔량 및 차량 전압 표시	배터리는 옵션 선택 시 활성화
2	작동아이콘 표시창	현재 작동 중인 기능 아이콘 표시  히터 On  블루투스 연결 상태	히터는 옵션 선택 시 활성화
3	LCD 상태 표시창	전체등, 팝업등, 실내등, 외부등 전원 On/Off	외부등은 옵션 선택 시 활성화
4	알람 표시창	에러 메시지 및 알람 메시지 표시	에러/경고 메시지는 붉은색, 알람 메시지는 흰색으로 표시
5	메뉴	현재 메뉴 표시 (조명, 팝업, 히터, 설정)	-
6	노브	노브를 좌우로 이동 시 메뉴/기능 변경 (+클릭 버튼)	-

▶ 조명화면 명칭 및 기능

외부등은 주행 중일 때, 팝업등은 루프 팝업텐트가 닫혀있을 때 그리고 전체등은 두 경우 전부 비활성화 됩니다.

폴딩테이블 (캠퍼11)

프리미엄 테이블

+ 옵션 선택 시

소비자 보호법에 의거 품질 보증된 테이블
※ 제품 색상은 업체 사정상 변경될 수 있습니다.

▶ 제품 사양

소재 ABS+PC

사이즈 32.5 X 26 X 23
(가로 X 높이 X 세로)

색상 블랙

무게 약 2.1kg



1. 헤드레스트 어댑터를 좌우로 벌려서 설치합니다.

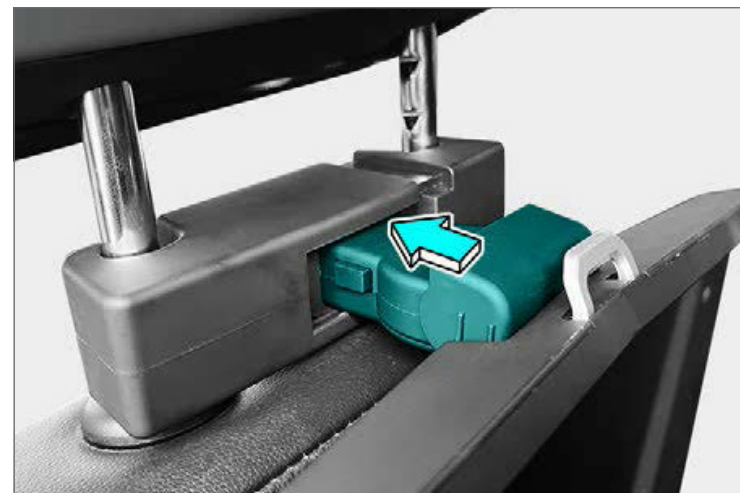

2. 테이블 본체의 목 커넥터를 어댑터에 끼웁니다.



3. 테이블 설치 후 사용자 편의에 맞춘 수평 각도 및 테이블 높이를 조절하여 사용하십시오. 사용하지 않을 시엔 설치 방법 역순으로 탈착해 따로 보관하십시오.

▶ 주의사항

1. 주행 중에는 가급적 커버 사용을 자제바랍니다. (사고 위험)
2. 사용하중은 5kg 미만입니다.

⚠ 경고

1. 테이블 상판에 무거운 물건을 올려놓거나 올라서지 마십시오. (파손 위험)
2. 테이블을 접거나 펼 때 손이 끼지 않도록 주의바랍니다. 특히, 어린이들이 작동할 때에는 각별한 주의와 보호자의 도움이 필요합니다.
3. 과도한 힘/충격은 파손 위험이 있으니 역지로 당기거나 누르지 마십시오.
4. 사용하지 않을 경우 커버를 닫아 두십시오. (파손 및 사고 위험 방지)
5. 날카롭고 깨지기 쉬운 물건을 올려놓지 마십시오. (낙하 시 부상 위험)

어닝 (F45S)

(반자동 타입)

+ 옵션 선택 시

레버(크랭크 핸들)는 좌측 슬라이딩 도어를 열어서 보이는 메인 퍼니처 뒷면에 위치

▶ 제품 규격

품명	F45S 260
전체 길이 "A"	263cm
폭 "B"	247cm
펼친 길이 "C"	200cm
그늘면적	4.9m ²
무게	19.5kg

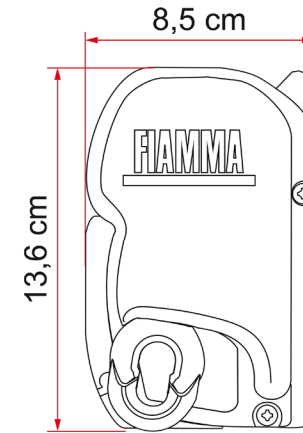
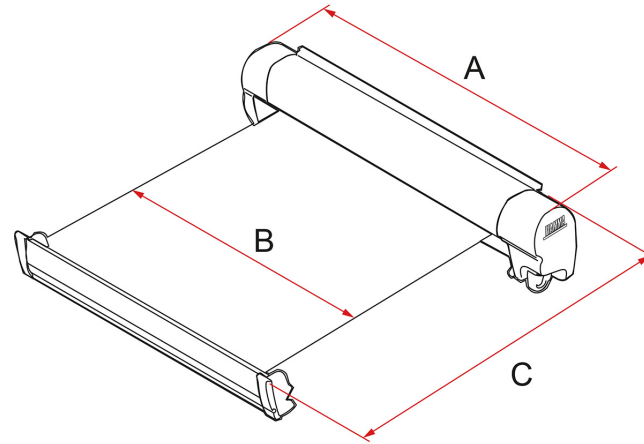

1. 어닝을 펴거나 접을 때는 같이 제공되는 레버(크랭크 핸들)를 이용합니다. 다음 그림과 같이 어닝 케이스 오른쪽에 위치한 원치에 레버를 걸어 돌리면 됩니다.

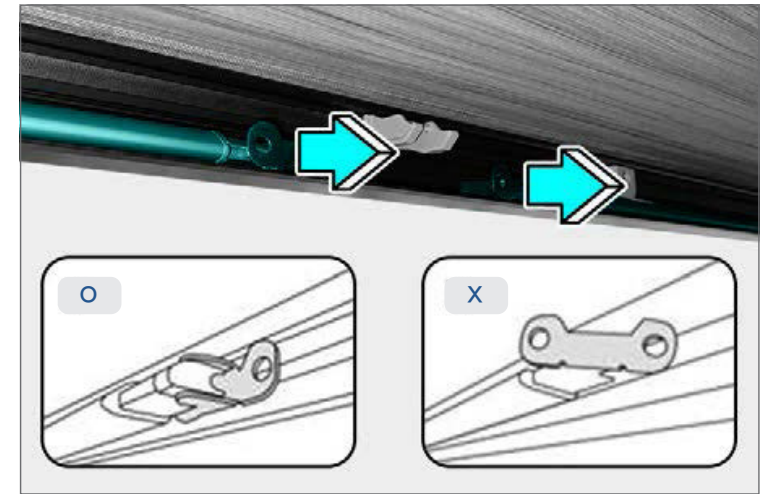

2. 어닝을 1/4 정도 편 후 매입된 다리를 빼서 세웁니다. (펼칠 때 다른 사람이 어닝을 잡아주면 편리) 접을 때는 반드시 다리를 정확한 위치에 접어 넣으십시오.

어닝 (F45S)

(반자동 타입)

+ 옵션 선택 시

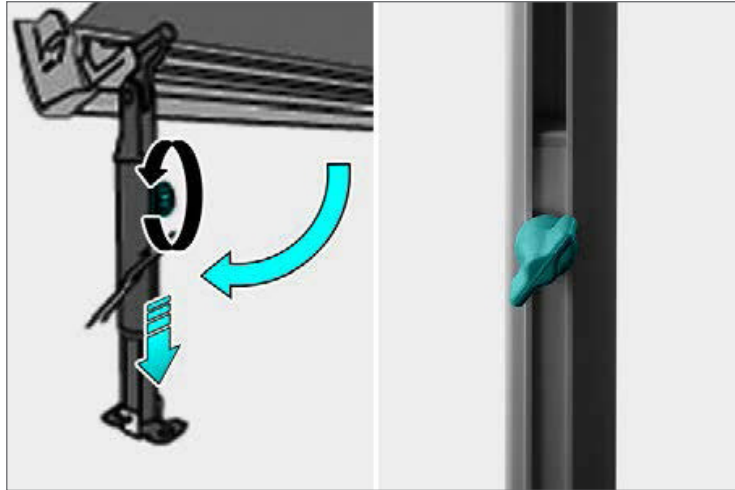

3. 어닝 고정다리를 원하시는 높이로 조정한 후 고정 볼트를 이용해 고정합니다. 어닝 펴거나 접을 때 어닝이 약 1m 정도 펼쳐진 상태에서 하시는게 편리합니다.

▶ 청소 및 보관

1. 어닝을 접기 전에 완전히 말리고 깨끗이 청소바랍니다.
2. 완전히 말리지 않은 상태에서 어닝을 접으면, 천막에 얼룩이 생길 수 있습니다.
3. 부득이하게 어닝이 젖은 상태에서 접어야 하는 경우에는 10시간 이내에 반드시 말려주시길 바랍니다.
4. 먼지나 얼룩은 깨끗하고 마른 수건, 청소 솔 등을 이용해 제거하십시오.
5. 심한 얼룩은 저자극성 세제를 이용해 제거하시고, 고압 세척 또는 강한 세제는 절대로 사용하지 마십시오.
6. 0°C 이하의 날씨에는 가급적 어닝 사용을 자제해 주시길 바랍니다.

▶ 보증기간

제품의 보증기간은 2년 4만km입니다. 단, 사용자의 부주의 또는 임의 개조 사용으로 인한 고장은 보증 내용에서 제외됩니다.



4. 3번 단계까지 완료한 후 어닝을 완전히 펴니다. 어닝을 접을 때는 펴는 방법의 역순으로 진행하십시오. 우천 시 고정다리를 차량 쪽으로 당긴 후 어닝에 고인 물을 제거바랍니다.

⚠ 경고

1. 어닝을 접을 시 해당 취급설명서를 참조하여 반드시 정확한 위치에 고정한 후 닫으시길 바랍니다. 주행 중 고정다리가 떨어져 파손 및 사고의 원인이 될 수 있습니다.
2. 어닝 사용 시 바람에 의한 파손을 주의하시길 바랍니다.
3. 어닝 고정다리의 관절 부위를 무리하게 힘을 주어 꺾을 경우 파손될 위험이 있습니다.

팝업 컨트롤러

각부 명칭 및 기능

1. 전원 제어화면

- 운전자가 쉽게 제어/확인 할 수 있도록
480 X 128 Color LCD 터치 스크린 &
노브 버튼으로 구성



A. 시동 제어

1. 시동 신호가 'On'일 시 로고가 나오고 동작됩니다.
2. 시동 신호가 'Off'일 시 수동으로 컨트롤러를 꺾을 경우에는 컨트롤러가 종료되고, 수동으로 컨트롤러를 끄지 않았을 경우에는 전원이 유지됩니다.

B. 수동 제어

1. 노브 버튼을 2초 누르면 부저음과 함께 화면에 로고가 나오며 전원이 켜집니다.
2. 동작 시 노브 버튼을 2초 누르면 부저음이 나오고 종료됩니다.

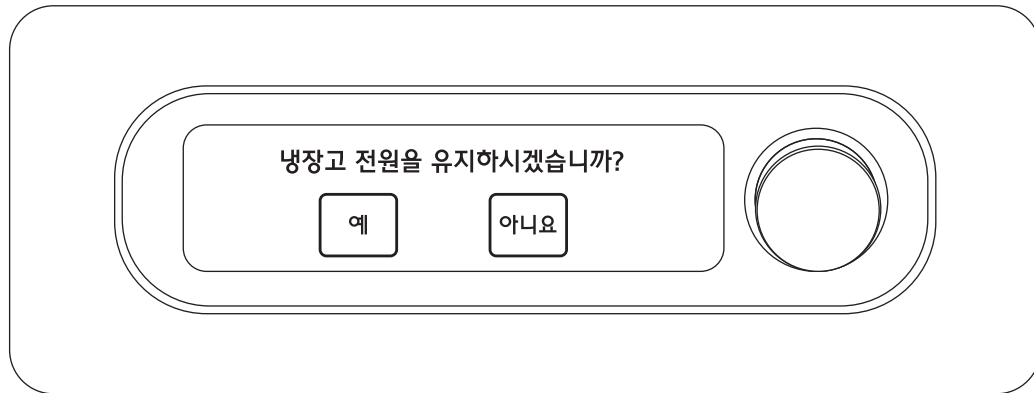

C. 냉장고 On 상태일 시 전원 제어 (캠퍼4)

1. 냉장고 전원이 켜진 상태에서 컨트롤러를 종료할 경우 전원 유지 여부를 선택 후 종료할 수 있습니다.
2. '예' 버튼을 클릭 시 냉장고 전원을 유지하고 종료합니다. (단, '예' 버튼 입력 시 AVN 단말기의 경우 AVN 전원을 수동으로 켜야 합니다.)
3. '아니요' 버튼을 클릭 시 냉장고 전원을 유지하지 않고 종료합니다.

팝업 컨트롤러

디스플레이 기능

2. 팝업텐트 제어 화면

- 각 아이콘의 해당 기능 동작 가능 시 흰색, 동작 중 시 파란색, 동작 불가 시 회색으로 표시
- 캠퍼11은 작동아이콘 표시창에 히터량 블루투스만 표시

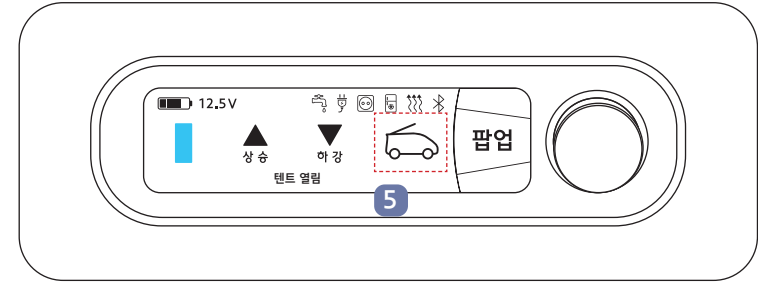
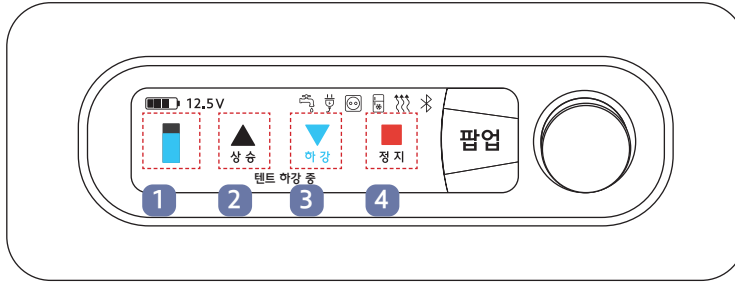

No.	명칭	아이콘	기능	비고
1	텐트 상태바		텐트의 열림/닫힘 상태 정도를 표시	-
2	텐트 상승		팝업텐트 열림 기능 (정상 시 흰색, 작동 시 파란색으로 표시)	작동 조건 : 차량 시동 On / P단 정위치
3	텐트 하강		팝업텐트 닫힘 기능 (정상 시 흰색, 작동 시 파란색으로 표시)	작동 조건 : 차량 시동 On / P단 정위치 + 루프침대/창문 내림 + 내부 확인 버튼
4	텐트 정지		팝업텐트 정지 기능	정상시엔 텐트 개폐 상태가 나타나며, 동작 시 일시적으로 활성화
5	텐트 개폐 상태		팝업텐트의 개폐 상태 표시 (좌: 열림 상태 / 우: 닫힘 상태)	-

▶ 팝업텐트 작동/정지 방법

1. 노브를 돌려 팝업 메뉴에 들어갑니다.
2. 팝업텐트 작동 조건 상태 (차량 시동 On / P단 정위치)에서 상승 버튼을 2초 이상 누를 경우 부저음과 함께 텐트가 열립니다.
3. 팝업텐트 작동 조건 상태 (차량 시동 On / P단 정위치 / 루프침대 내림 / 차량 창문 내림)에서 팝업루프 내부 확인 버튼을 3초 이상 누릅니다.
4. 차량 창문을 반드시 내린 상태(공기 압력 원인)에서 팝업 컨트롤러 화면 속 하강 버튼을 2초 이상 누르면 부저음과 함께 텐트가 닫힙니다.

* 팝업텐트 작동 중 텐트 열림 정도에 따라 상태바 게이지가 변경되며, 우측에 정지 버튼이 활성화됩니다. 상승/하강 및 정지 버튼을 누를 경우 텐트 동작이 멈춥니다.

팝업 컨트롤러

디스플레이 기능

- 3. 히터제어 화면
- 4-1. 설정화면

- 각 아이콘의 해당 기능 동작 가능 시 흰색, 동작 중 시 파란색, 동작 불가 시 회색으로 표시

- 캠퍼11은 작동아이콘 표시창에 히터량 블루투스만 표시

※ 무시동히터를 사용하지 않을 경우 반드시 컨트롤러를 이용하여 전원을 끄십시오. (지정방법 외 사용 시 제품 손상 우려)

※ 후방텐트 설치 후 무시동히터를 가동 시 배기가스에 의한 일산화탄소에 중독될 우려가 있습니다. (무시동히터는 차량 외부 바닥면에 위치)

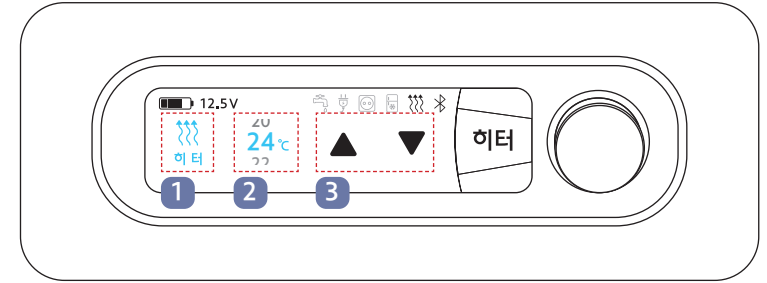
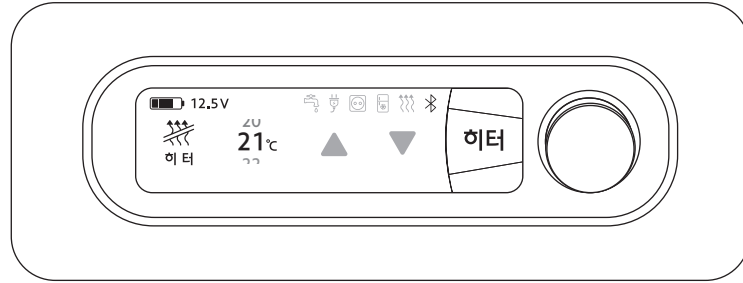

No.	명칭	아이콘	기능	비고
1	히터 전원		히터를 설정된 온도로 On/Off	히터 작동 오류 시 붉은색으로 점등
2	현재 온도		컨트롤러에 설정된 온도 표시 (20 ~ 30°C 사이의 온도를 2°C 단위로 설정)	온도 설정 버튼 및 노브로 조절 가능
3	온도 설정		원하는 온도를 설정하는 기능	히터가 꺼져있을 때에는 화살표 비활성화

▶ 히터 작동 방법

1. 히터가 꺼져 있는 상태에서 히터 버튼을 클릭 시 아이콘이 하늘색 & 흰색으로 점멸한 후 히터 On (파란색)으로 변환됩니다.
2. 온도 조절을 원하실 경우 온도를 클릭한 후 활성화된 우측 화살표와 외부 노브를 이용하여 원하시는 온도로 맞추십니다. (20~30°C의 범위 내에 2°C 단위로 변경 가능)
3. 원하시는 온도를 설정 후 외부 노브를 누르면 변경한 히터 온도로 적용됩니다.

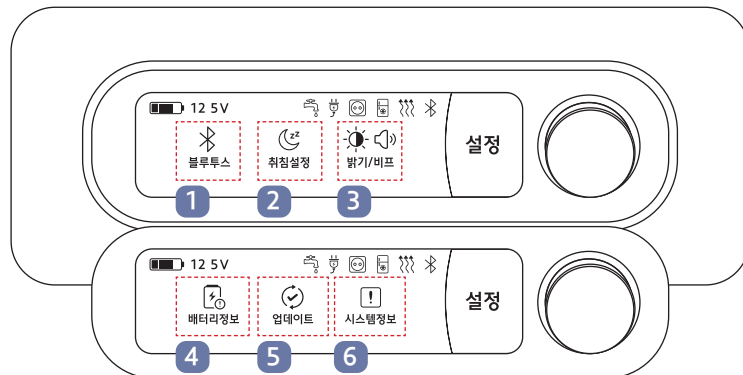

No.	명칭	기능
1	블루투스 설정	블루투스 설정화면으로 이동
2	취침설정	취침설정화면으로 이동
3	밝기/비프 설정	밝기/비프음 설정화면으로 이동
4	배터리정보	차량 배터리 설정화면으로 이동
5	업데이트	컨트롤 박스 업데이트 화면으로 이동
6	시스템정보	시스템 정보 화면으로 이동

※ 평상시엔 흰색으로 표시되고 클릭/작동 시 아이콘이 하늘색으로 표시됩니다.

팝업 컨트롤러

디스플레이 기능

4-2. 설정 상세기능

- 1) 블루투스
- 2) 취침모드
- 3) 밝기/비프음

- 캠퍼11은 작동 아이콘 표시상에 히터량 블루투스만 표시

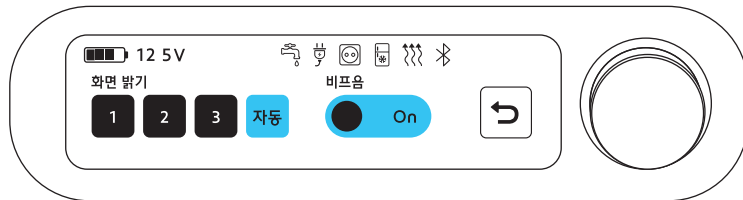

▶ 블루투스 연결 방법

1. 먼저, 팝업 컨트롤러 장치명과 인증 비밀번호를 확인합니다. (설정-블루투스)
2. 앱 실행 후, 메인 화면 우측 하단에 위치한 설정을 클릭합니다.
3. 설정 탭에서 “블루투스 연결”을 클릭합니다.
4. 스캔된 블루투스 리스트 중 팝업 컨트롤러 장치명에 해당되는 장치를 선택 후 3~5초 뒤 나타난 비밀번호 입력창에 팝업 컨트롤러 인증 비밀번호를 입력합니다.
5. 연결 성공 시 연결되었다는 창이 표시되며 완료됩니다.

▶ 블루투스 연결 / 해제 방법

1. 블루투스 앱으로 팝업 단말기에 연결하면 등록된 기기명이 '없음'에서 '연결된 기기명'으로 변경됩니다.
2. 등록된 기기명을 선택하거나 연결 중일 경우 우측의 삭제 버튼이 활성화됩니다.
3. 삭제 버튼을 클릭 시 등록된 기기가 삭제되며, 블루투스 연결이 해제됩니다.

▶ 취침모드 자동 설정 방법

1. 자동 취침모드 설정 시, 설정 된 시간 후에 화면이 Off 됩니다.
2. 자동 취침모드 설정 시, 10초 ~ 5분의 화면 Off 시간을 설정합니다. (시간 설정은 자동 모드에서만 활성화됩니다.)

▶ 취침모드 수동 설정 방법

1. 수동 취침모드 설정 후, 화면을 누르면 화면이 Off 됩니다.
2. 수동 취침모드 설정 시, 시간 설정 기능이 비활성화됩니다.

▶ 화면 밝기 / 비프음 설정 방법

1. 화면 밝기는 4단계로 표시됩니다. 자동으로 선택할 시 2단계 밝기로 유지되며, 미등에 따라 화면 밝기가 자동으로 변경됩니다.
2. 비프음 On으로 설정 시 버튼 비프음이 표출됩니다. 반면, 비프음 Off로 설정 시 버튼 비프음이 표출되지 않습니다.

팝업 컨트롤러

디스플레이 기능

4-2. 설정 상세기능

4) 배터리정보

5) 업데이트

5. 고장 시 조치 방법

6. 주의사항

- 캠퍼11은 작동 아이콘 표시창에 히터량 블루투스만 표시



▶ 배터리정보 (잔량) 설정 방법

배터리가 완충이 아닐 시, 잔량 표시에 오차가 발생하므로 완충 후 '적용' 버튼을 선택하십시오.

▶ 컨트롤박스 업데이트 방법

컨트롤박스 업데이트는 파일이 있을 때에만 실행됩니다.

※ 절대로 시스템 업데이트는 파일 외 다른 파일로 진행하면 안됩니다.(고장 원인)

※ 업데이트가 필요할 경우 반드시 A/S센터로 문의하시기 바랍니다. 사용자가 임의로 업데이트 진행함에 따른 A/S 시 비용이 발생할 수 있습니다.

▶ 고장 시 조치 방법

1. 팝업텐트 이상 시 커버를 제거한 후 버튼을 누르면 비상 하강합니다. 반드시 비상시에만 사용하길 바랍니다.
2. 팝업 컨트롤러 및 기타 동작 오류 시 해당 퓨즈 이상이 확인되면 교체하십시오.
3. 무시동 히터, 파워 아울렛, 팝업등, 실내등 등의 이상 발생 시 해당 퓨즈의 이상 유무를 확인하고 필요 시 교체바랍니다.



▶ 캠퍼11 컨트롤박스



▶ 캠퍼4 컨트롤박스

⚠ 경고

1. 장시간 정차 시 장치 전원을 껐는지 확인 후 노브를 2초 이상 눌러 시스템 전원을 차단해 주시길 바랍니다.
2. 팝업텐트 상승/하강 시 시동을 켜 후 P단 유지된 상태에서 작동합니다. 단, 하강 시에는 루프침대가 내려져 있는지, 텐트 내부에 사람/물건 여부 확인 후 내부 확인 버튼을 3초 이상 누른 다음 하강 버튼을 누릅니다.

팝업 컨트롤러

알람 표시창 리스트

1. 에러/경고 메시지 (빨간색으로 표시)
2. 알람/주의 메시지 (주의메세지는 빨간색)

※ 시스템 오류 시 팝업 컨트롤러 전원을 On/Off 해서 재가동 하십시오.

※ 무리하게 작동 시 A/S가 어려울 수 있으므로 미해결 시 바로 서비스 센터로 연락 바랍니다.

구분	에러/경고 메시지	조치 방법
팝업	컨트롤박스 통신 이상	시동을 켜 후 주전원 On/Off
	팝업 컨트롤러 통신 이상	시동을 켜 후 주전원 On/Off
	AVN 통신 이상	시동을 켜 후 주전원 On/Off
	텐트 닫힘 확인	텐트 여닫음을 재작동
	외부전원 제거 확인	P단 변경 또는 외부전원 제거
	텐트 잠금장치 오류	텐트 여닫음을 재작동
	텐트 왼쪽 전동 실린더 이상	텐트 외부 이물질 확인 후 서비스 센터로 연락
	텐트 오른쪽 전동 실린더 이상	텐트 외부 이물질 확인 후 서비스 센터로 연락
	텐트 내부 확인	텐트 내부 끼임 확인 (특히, 담요나 쿠션은 꼭 빼내어 주시기 바랍니다.)
	텐트 모터 구동 속도 이상, 재구동 필요	텐트 내부 끼임 확인 (특히, 담요나 쿠션은 꼭 빼내어 주시기 바랍니다.)
텐트 구동 불가, 저전압	텐트 구동 불가, 저전압	
히터 통신 오류 (에러코드)	히터 통신 케이블 점검 필요 및 에러코드 별 조치방법 확인 후 서비스 센터 연락	

구분	알람/주의 메시지	조건 내용
공통	배터리 부족	배터리 잔량 부족 (5% 이하)
	텐트 열림	텐트가 열린 상태에서 운행 시 표출
	청수 부족	청수량이 25% 이하 표출
홈	오수 확인	오수량이 100% 표출
	인버터 가동 중 - 감전주의	인버터 가동 중일 때
	외부전원 연결됨 - 감전주의	외부전원 인가 시 표출
	텐트 상승 중 - 손끼임 주의	텐트 상승 상태일 때 표출
	텐트 하강 중 - 손끼임 주의	텐트 하강 상태일 때 표출
팝업	시동을 걸고 사용해 주세요.	시동 Off 상태일 때 표출
	변속기를 P단에 위치해 주세요.	P단 정위치 아닐 시 표출
	하강 시 내부확인 버튼을 3초간 누르세요.	텐트 동작 조건이고, 내부 확인 버튼을 누르지 않을 시 표출
	텐트 내부를 확인해 주세요.	텐트 동작 조건이고, 내부 확인 버튼을 3초 이상 눌렀을 경우 표출
	텐트 상승 중 - 손끼임 주의	텐트 상승 상태일 때 표출
	텐트 하강 중 - 손끼임 주의	텐트 하강 상태일 때 표출
	텐트 닫힘	렛치(텐트 잠금장치)가 잠긴 상태일 때 표출
텐트 열림	렛치(텐트 잠금장치)가 열린 상태일 때 표출	
히터	히터 종료 중	히터가 종료 중일 경우 표출
조명	운행 시 외부등은 사용불가	외부등을 On하고 운행 시 표출
설정	완충 시 적용 버튼을 눌러 주세요.	배터리 정보 화면 진입 시 상시 표시

2층 취침공간 올라가는 방법

루프 팝업텐트

내려올 때는 올라가는 방법의 역순



1. 운전석 팔걸이

먼저 운전석 또는 조수석 팔걸이 힌지 위치를 밟고 올라갑니다. (파손 위험) (최대 허용 하중은 90kg 이하입니다.)



2. 운전석 시트 어깨 부분

팔걸이를 밟고 난 다음 운전석 또는 조수석의 어깨 부분을 밟고 올라갑니다.



3. 2층 매트리스 프레임

시트의 팔걸이, 어깨 부분을 순서대로 밟고 올라서면 2층 취침공간 입구에 무릎, 엉덩이를 얹어 안전하게 올라갈 수 있습니다.

⚠ 경고

1. 2층 취침공간에 오르내릴 때 미끄러져 신체적 상해를 입을 수 있습니다. 특히, 노약자 및 어린이가 사용 시 보호자 도움이 필요합니다.
2. 팝업텐트 하강 전 텐트 내부에 사람과 물건(침구류 등)이 없는지 꼼꼼히 확인하시기 바랍니다. (상해 및 고장 위험)
3. 루프침대의 허용 하중은 200kg 미만입니다.

루프도어 및 침대

여닫는 방법

* 팝업텐트 창문을 개방한 후 루프침대를 올려 1층에서도 탁 트인 시야를 확보해 개방감을 느끼실 수 있습니다.



1. 루프도어 열기
2층 취침공간과 운전석 공간을 나누는 루프도어를 뒤쪽으로 밀어 넣습니다.



2. 루프침대 올리기
루프침대의 프레임을 잡고 화살표 방향으로 살짝 올립니다.



3. 루프침대 내리기
루프침대 손잡이를 잡아당겨 내린 후 루프도어를 앞쪽으로 밀어 닫습니다.

▶ 주의사항

1. 반드시 팝업루프가 모두 열려 있을 때에 조작합니다.
2. 매달리거나 과도한 힘을 사용해 당기거나 뛰어서 잡아 내리지 않습니다. 손이 닿지 않은 분들은 다른 분의 도움을 받으시길 바랍니다.
3. 팝업루프를 닫을 땐 반드시 루프도어를 열어둔 상태에서 작동해야 합니다.

▲ 경고

1. 루프침대 동작 시 내/외부에 손이나 물건이 끼이지 않도록 주의 바랍니다. (상해 및 고장 위험) (루프침대의 허용 하중은 200kg 미만)
2. 2층 취침공간에 오르내릴 때 미끄러져 신체적 상해를 입을 수 있습니다. 특히, 노약자 및 어린이가 사용 시 보호자 도움이 필요합니다.
3. 취침 시에는 낙하 사고 우려가 있으니 루프도어를 닫아 주시기 바랍니다.
4. 팝업텐트 하강 전 텐트 내부에 사람과 물건이 없는지 확인하시기 바랍니다. (상해 및 고장 위험)

루프 팝업텐트 (전동)

열림 / 닫힘

- AVN / 팝업 컨트롤러 둘 다 작동 가능
- 팝업텐트 사용 방법은 아래를 참고 (AVN : p33 / 팝업 컨트롤러 : p11)

※ 캠퍼11은 콘센트가 없습니다.



A. 팝업텐트 상승/하강 조건

1. 차량 시동 On
2. P단 정위치
3. (하강 시) 루프침대 / 차량 창문 내림
4. (하강 시) 내부 확인 버튼을 3초 이상 누른 후

B. 전동 루프 팝업텐트 상승 방법

1. 시동을 켜 후 AVN/팝업 컨트롤러 속 팝업 메뉴에 들어가 상승 버튼을 2초 이상 누를 시 부저음과 함께 팝업루프가 자동으로 열립니다.
2. 텐트 동작 상태에서는 텐트 열림 정도에 따라 상태바 퍼센테이지가 변경되며, 정지 버튼이 활성화됩니다.

C. 전동 루프 팝업텐트 하강 방법

1. 2층 취침공간을 비우고 반드시 루프침대 및 차량 창문을 내린 상태(공기 압력 원인)에서 시동을 켭니다.
2. 내부 확인 버튼을 3초 이상 누르면 부저음과 함께 하강 준비 상태가 완료됩니다.
3. 텐트 하강 버튼을 2초 이상 누르면 부저음과 함께 자동으로 텐트가 닫힙니다.

D. 팝업텐트 작동 불가

- 차량 시동 Off / P단에 위치하지 않을 시 / 루프침대를 내리지 않을 시 작동 불가
- * 팝업텐트 동작 조건을 충족하여 동작(상승/하강) 시 부저음이 표출되면서 팝업텐트가 작동됩니다.

▶ 전동 실린더 주의사항

1. 동절기 작동 시 속도 저하 및 좌우 밸런스 불량에 의한 오작동이 발생할 수 있습니다. 이때, 역지로 작동하지 마시고 A/S에 연락 바랍니다.
2. 팝업텐트를 반복적으로 사용 시 고장의 원인이 되므로, 1회 작동 후 1분 정도 휴식 후 다시 시도하시기 바랍니다.
3. 팝업텐트 하강 시 외부 요인(이물질 끼임, 비, 눈 외)으로 완전히 닫히지 않을 수 있으니 확인 후 작동하시기 바랍니다. (링크 변형 및 루프 오작동 사고 위험)

※ 팝업텐트 작동 시 좌우 밸런스 및 안전을 위하여 모터 동작 소음이 발생할 수 있으며, 이는 고장이 아닙니다.

▶ 전동 루프 팝업텐트 주의사항

1. 팝업텐트 동작 전 동작 조건 및 내/외부 상태를 꼭 확인하시기 바랍니다.
2. 어린이의 장난성 작동으로 인한 사고 방지를 위하여 보호자의 각별한 주의가 필요합니다.
3. 가급적 우천 사용을 자제바랍니다. (안전 방수 소재가 아니므로 우천 사용 시 방수재 사용을 권장)

⚠ 경고

1. 경사가 없는 평지에 주차 후 팝업텐트를 작동해야 하며, 팝업텐트를 오픈 한 상태에서 절대 주행하지 마십시오.
2. 팝업텐트 동작 시 내/외부에 손이나 물건이 끼이지 않도록 주의 바랍니다. (상해 및 고장 위험) (루프침대의 허용 하중은 200kg 미만)
3. 2층 취침공간에 오르내릴 때 미끄러져 신체적 상해를 입을 수 있습니다. 특히, 노약자 및 어린이가 사용 시 보호자 도움이 필요합니다.
4. 팝업텐트 하강 시 내/외부 요인으로 완전히 닫히지 않을 수 있으니 확인 후 작동하시기 바랍니다. 하강 시 텐트를 차량 안쪽으로 당겨 넣어줍니다.
5. 장시간 주차 후 재사용 시 안전한 곳에서 팝업텐트의 정상작동 여부 확인 후 사용하시기 바랍니다.

모기장

1,2열 창문 / 트렁크

1, 2열은 좌/우 2개 1세트로 총 2세트

+ 옵션 선택 시



1. 트렁크 후크형 모기장

트렁크 입구 가장자리에 부착되어 있는 후크에 모기장을 정확한 위치에 걸어 사용합니다. 미사용 시 두 번째 그림과 같이 수납공간에 보관하시면 됩니다.

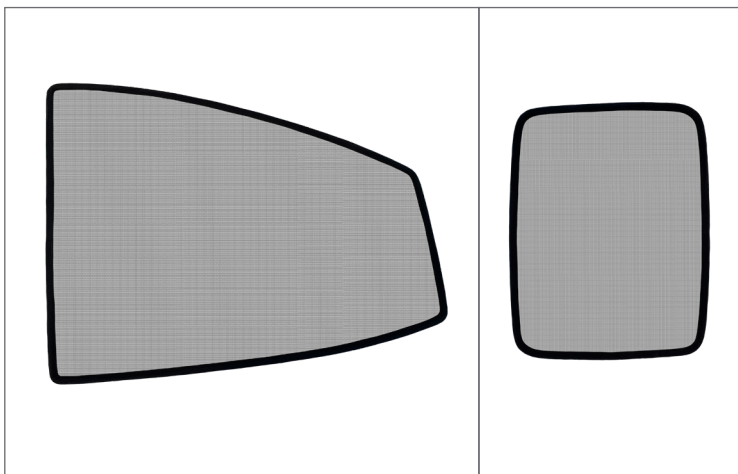

2. 1열, 2열 창문용 탈부착형 모기장

창문을 끝까지 열어 창틀에 끼우는 형식의 탈부착형 모기장이며, 미사용 시에는 탈착하여 2열 하부 수납장에 수납하십시오.

▶ 주의사항

1. 과도한 힘으로 누르거나 잡아당기면 찢어질 수 있으니 주의 바랍니다.
2. 모기장 걸이 구멍을 각각 정확한 위치에 후크를 부착해 사용하시고, 부착 시 손가락 끼임에 주의 바랍니다.
3. 지퍼 사용 시 물건이나 신체 끼임에 주의 바랍니다.
4. 장착한 상태로 주행 시 빗물이 유입될 수 있습니다.
5. 모기장이 설치된 상태에서는 테일게이트가 원활하게 닫히지 않을 수 있습니다.

무시동 히터

기술제원

+ 옵션 선택 시

- 차량 하단에 위치
 - 히터 사용 방법은 아래를 참고
- (AVN : p34 / 팝업 컨트롤러 : p12)

히터 유형		Airtronic				
히터 모델		Airtronic D2				
가열 매체		공기				
출력 모드 (단계별)	파워	고	중	저	꺼짐	
출력	2200	1800	1200	850	-	
공기 공급량 (후드 Φ60 mm 구비)	105	90	60	40	13	
저항 없는 상태에서 (kg/h)						
연료 소비 (vh)	0.28	0.23	0.15	0.10	-	
전력 소비 (Watt)						
작동 중 (12 및 24V)	34	22	12	8	5	
시동 시 (12 및 24V)	100					
정격 전압	12 또는 24V					
작동범위						
<저전압 보호>	약 10.5V 또는 21V					
전압 한계에 도달할 때 컨트롤 유닛에 내장된 저전압보호 장치가 히터를 끕니다.	저전압 보호 장치 응답시간 : 20초					
<고전압 보호>	약 16V 또는 32V					
전압 한계에 도달할 때 컨트롤 유닛에 내장된 과전압보호 장치가 히터를 끕니다.	과전압 보호 장치 응답시간 : 20초					
연료	디젤- 시판용(DIN EN 590)					
주변온도	히터	작동 중		작동 정지 시		
	연료 펌프	-40°C 부터 +70°C 까지		-40°C 부터 +85°C 까지		
열풍 흡입 온도	-40°C 부터 +50°C 까지		최대 + 40°C			
무선 간섭 방지	DIN EN 55 025 에 따른 간섭 방지 등급 5					
중량	약 2.7kg					
통풍 모드	가능					

⚠ 경고

1. 공기 흡입/토출구 앞뒤가 막혀 있거나 장애물이 없는지 확인하십시오. (화재 위험)
2. 공기 토출구는 뜨거운 공기가 나오므로 화상에 주의하시기 바랍니다.
3. 공기 흡입/토출구를 닦을 경우에는 물기 없는 수건을 사용하며, 물을 뿌리는 행위는 삼가바랍니다.
4. 차량의 연료가 부족할 경우 주유 후 사용하기 바라며, 주유소 등 화재의 위험이 있는 장소에서는 절대 사용하지 마십시오.
5. 여름철 등과 같이 히터를 사용하지 않는 시기에는 한 달에 1회 이상, 매회 10분 정도 작동하시면 고장을 방지할 수 있고 오랜 기간 사용하는데 도움이 됩니다.
6. 엔진을 켜지 않고 히터를 사용할 경우에는 텔레비전 또는 다른 전열/전기제품의 사용을 피하시길 바랍니다. (히터 사용 단축 우려) (스위치를 끈 후, 본체 냉각을 위해 약 4분간 팬이 동작할 수 있습니다.)
7. 주유소 등 화재의 위험이 있는 장소에서는 사용하지 마십시오.
8. 무시동히터를 사용하지 않을 경우 반드시 컨트롤러를 이용하여 전원을 끄십시오. (지정방법 외 사용 시 제품 손상 우려)
9. 후방텐트 설치 후 무시동히터를 가동 시 배기가스에 의한 일산화탄소에 중독될 우려가 있습니다. (무시동히터는 차량 외부 바닥면에 위치)

▶ 보증기간

제품의 보증기간은 2년 4만km입니다. 단, 사용자 부주의 또는 임의 개조 사용으로 인한 고장은 보증 내용에서 제외됩니다.

휴즈

위치 및 교체 방법

- A. 1열 운전석 핸들 아래 (캠퍼11)
- B. 배터리 위 (캠퍼4)
- C. 엔진룸 (캠퍼11, 캠퍼4)

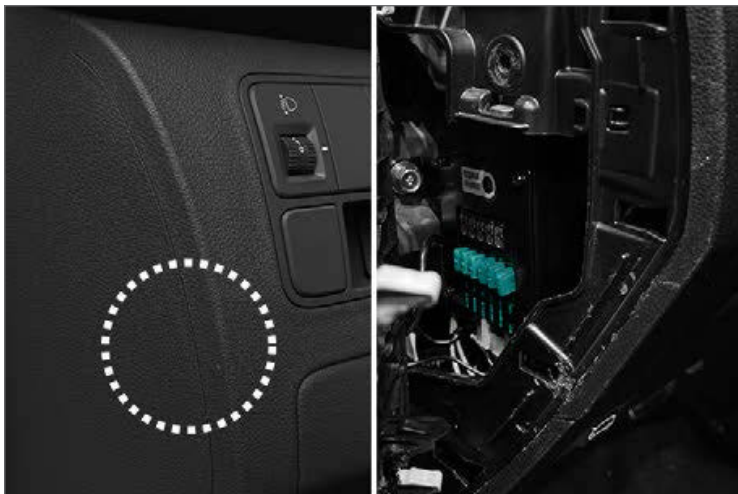

A. 1열 운전석 핸들 아래 (캠퍼11)

표시된 부분을 일자 드라이버로 살짝 들어올리면 커버가 열립니다. 전원이 들어오지 않는 제품의 휴즈를 확인하신 후 교체하시길 바랍니다.



B. 배터리 위 (캠퍼4)

그림에 표시된 볼트를 풀고 커버를 열어 전원이 들어오지 않는 제품의 휴즈를 확인하신 후 교체하시길 바랍니다.

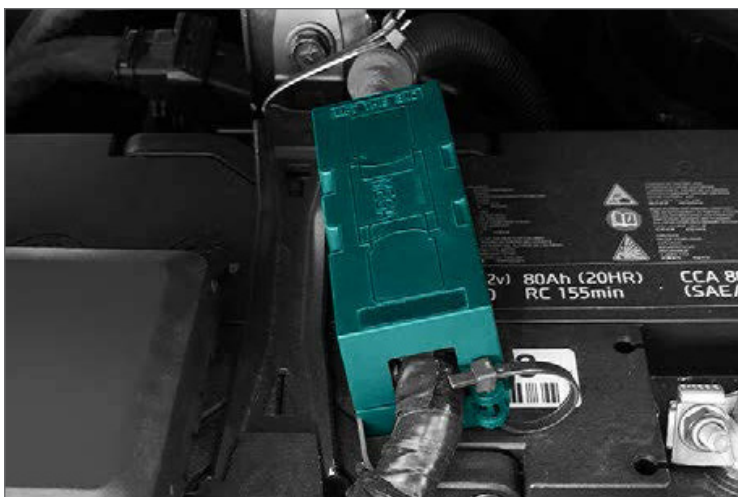

C. 엔진룸 (캠퍼11, 캠퍼4)

⚠ 경고

1. 휴즈 교체 시 쇼트에 주의 바랍니다. 화재 및 제품 고장의 원인이 될 수 있으며 무상 A/S가 불가합니다.
2. 임의로 분해 또는 개조에 따른 A/S 시 비용이 발생할 수 있습니다.
3. 제품 동작 불가 시 해당 휴즈의 LED가 꺼져 있다면 교체하시길 바랍니다. 그래도 문제해결이 안된다면 해당 업체로 연락하시길 바랍니다

022

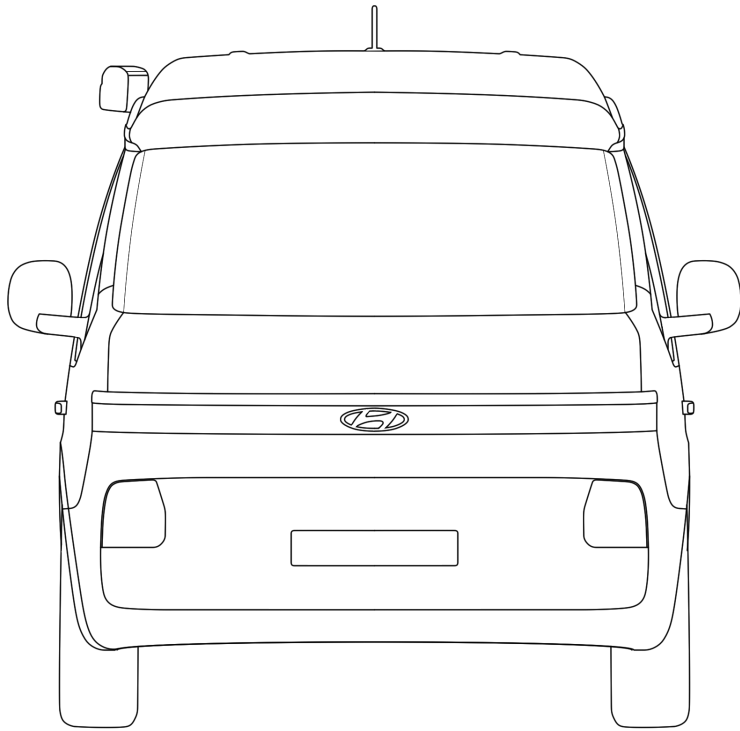

옵션 선택에 따라 출고차량과 다를 수 있습니다.

전면

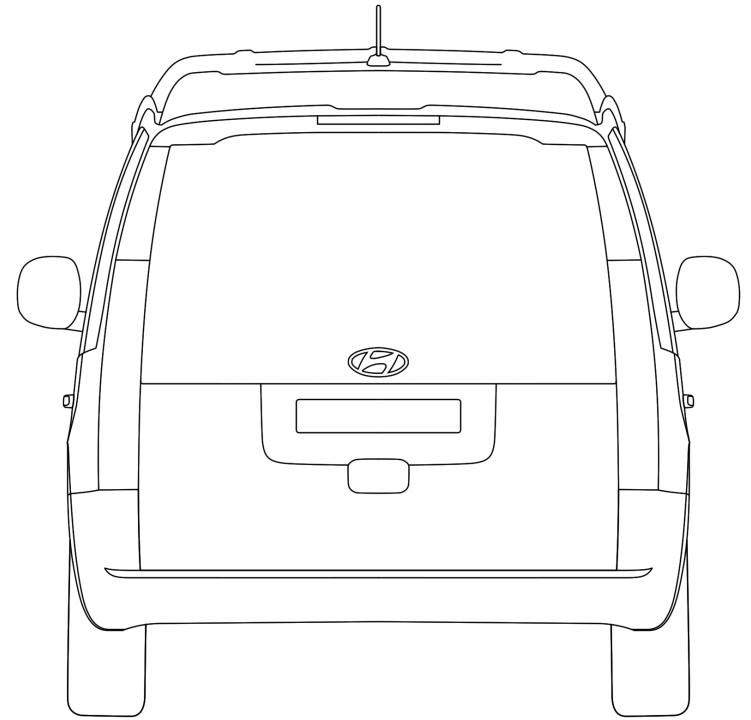

옵션 선택에 따라 출고차량과 다를 수 있습니다.

후면

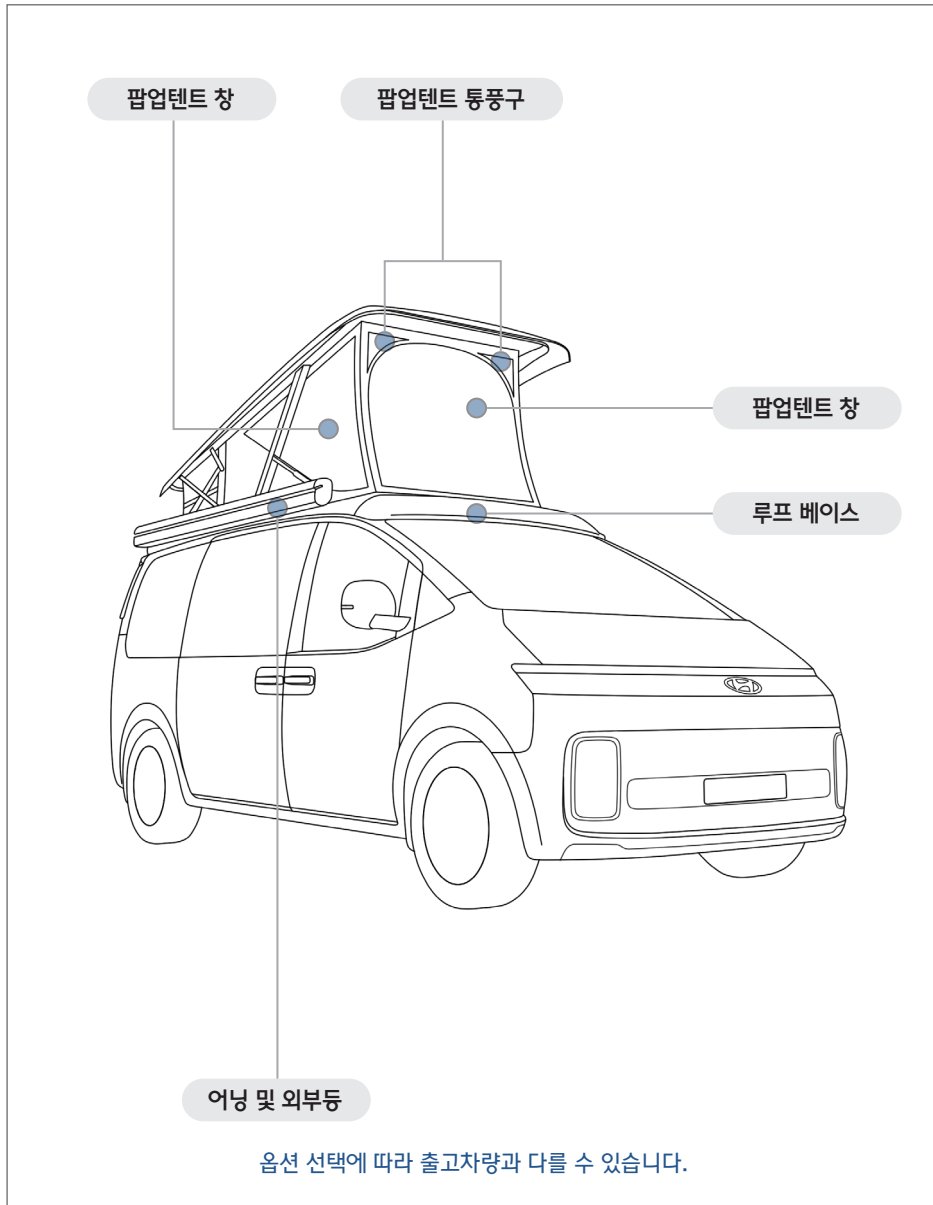

우측 전면

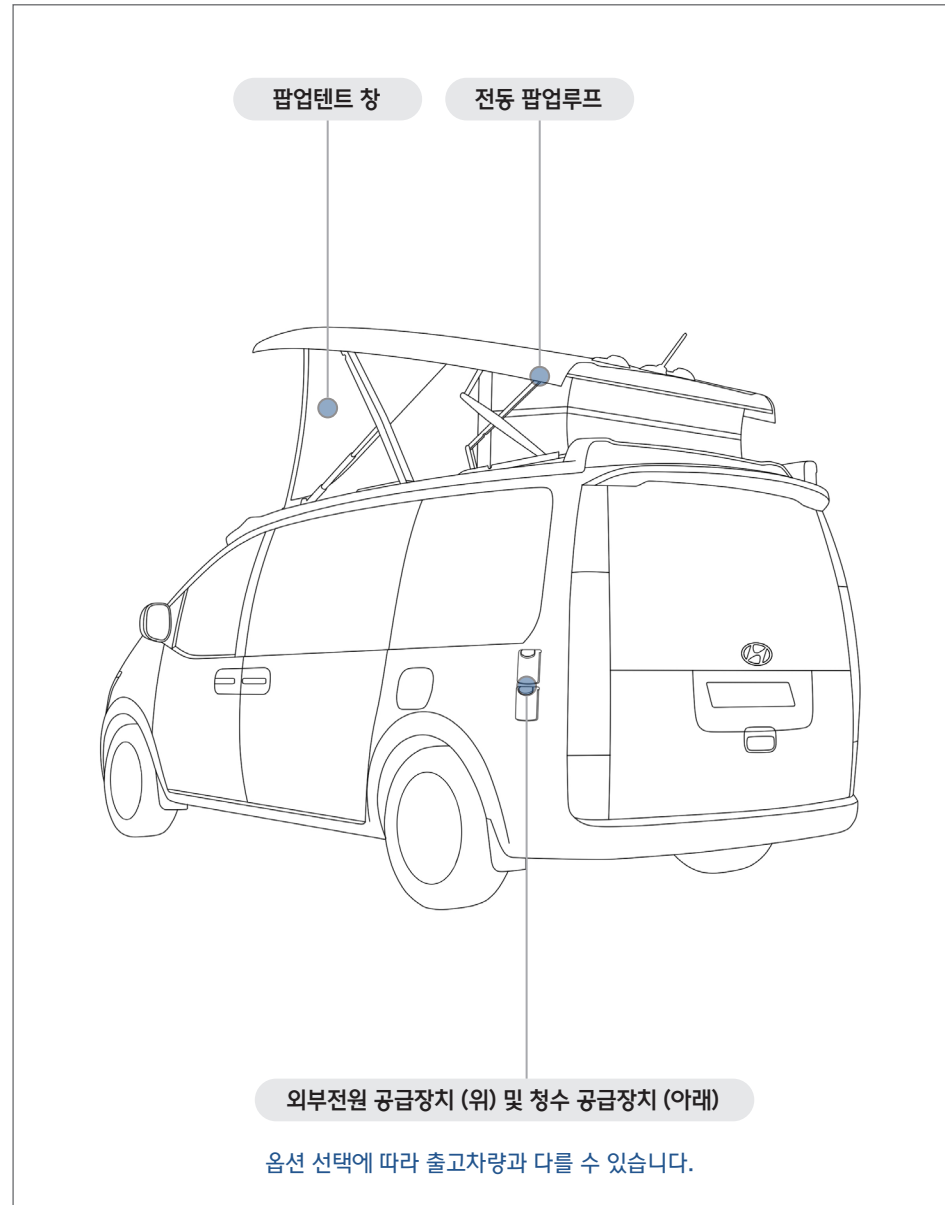

좌측 후면

024

STARIA CAMPER

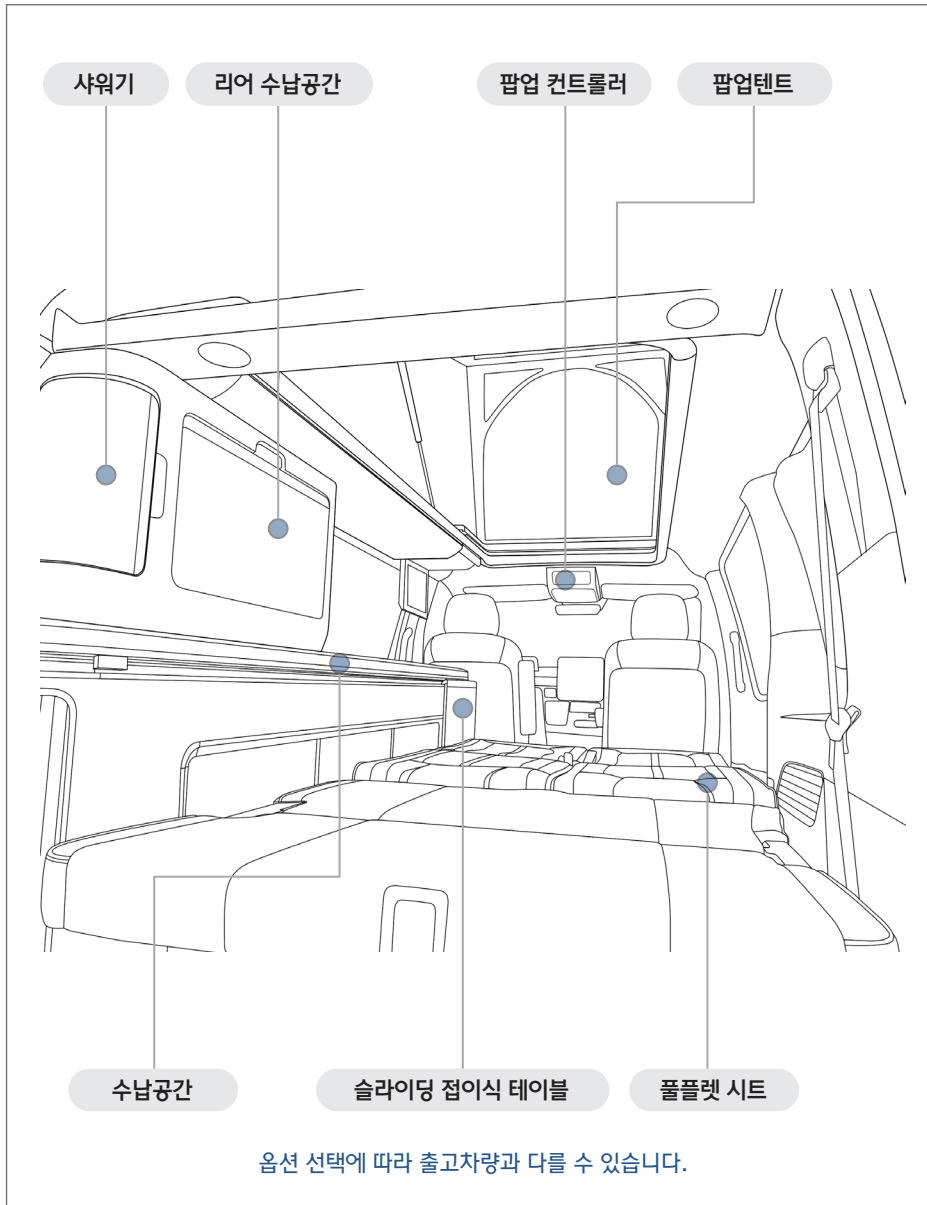

전면

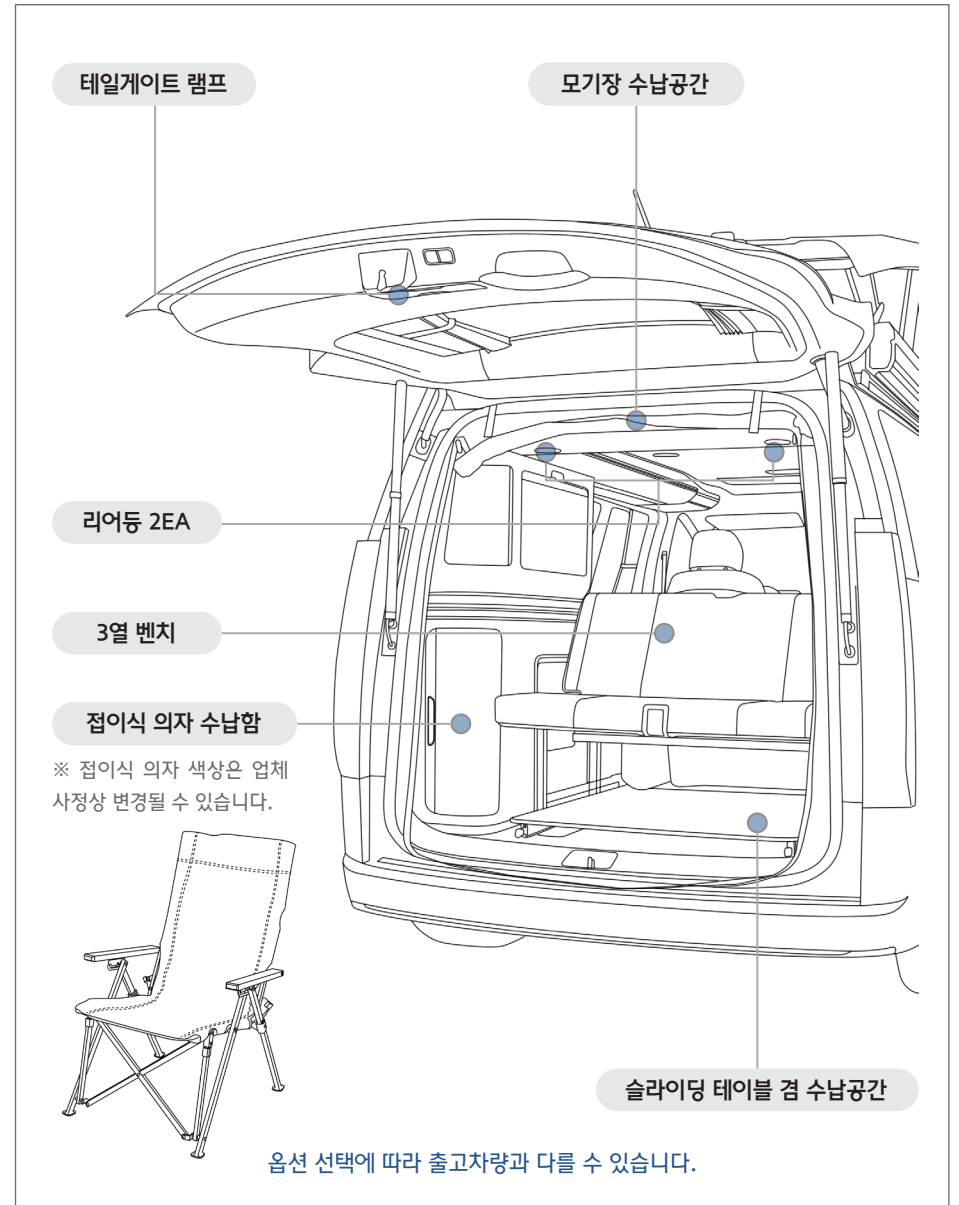

후면

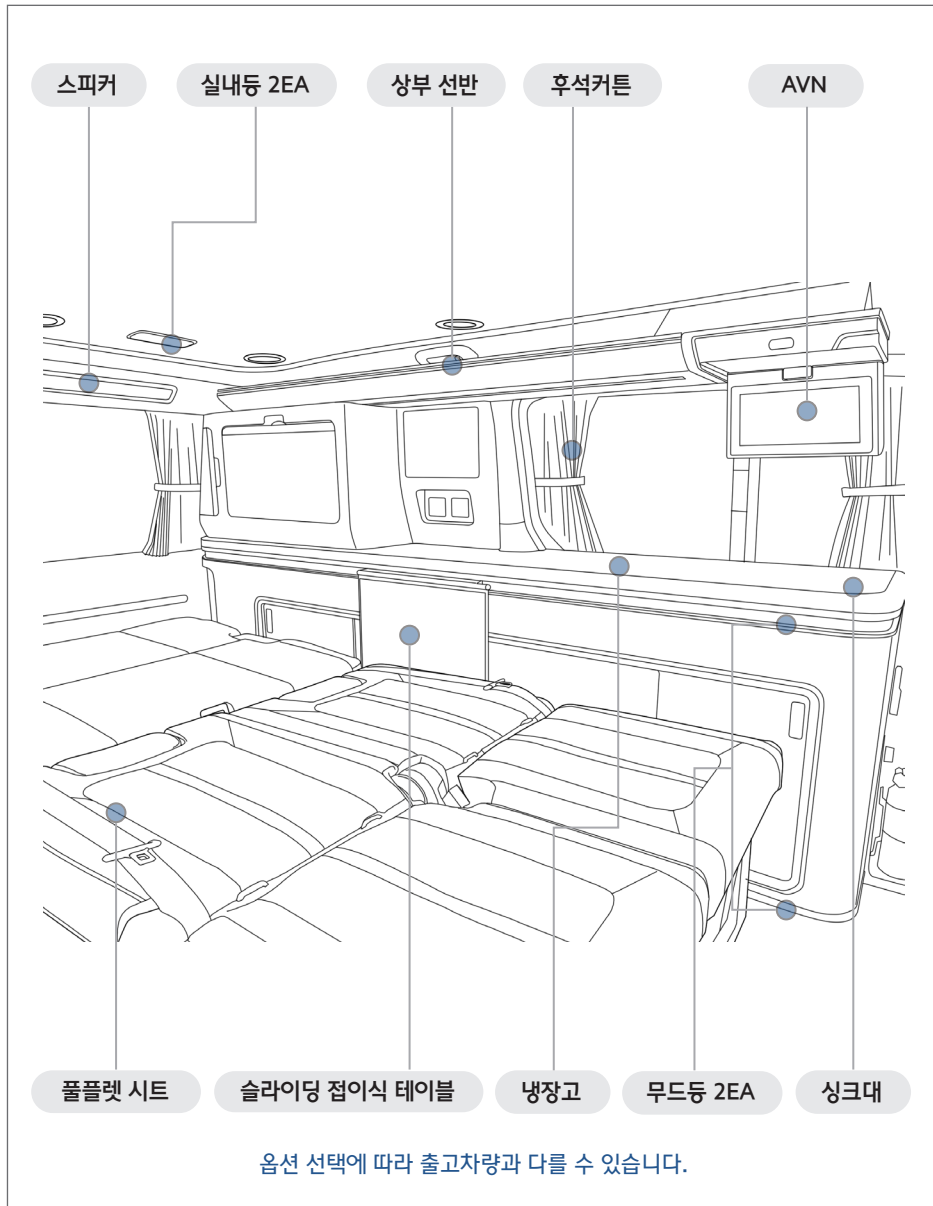

1층 실내공간

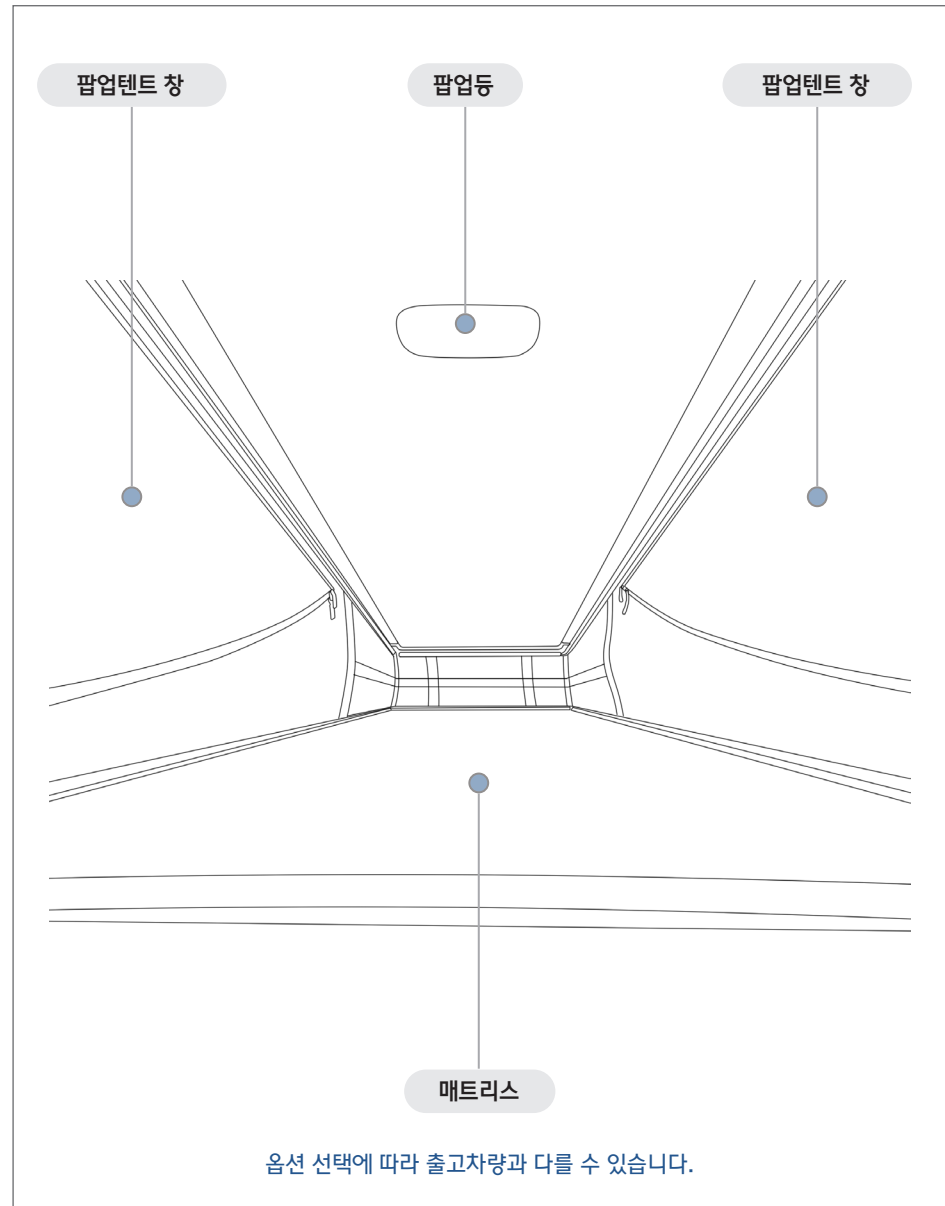

2층 취침공간

전기시스템

내 부 (캠퍼4)

조명의 상세설명은 p29 참고

※ 옵션 선택에 따라 출고차량과 다를 수 있습니다.

※ 보조배터리 & 인버터는 220V, 2KW 범위 내에서 사용 가능합니다.

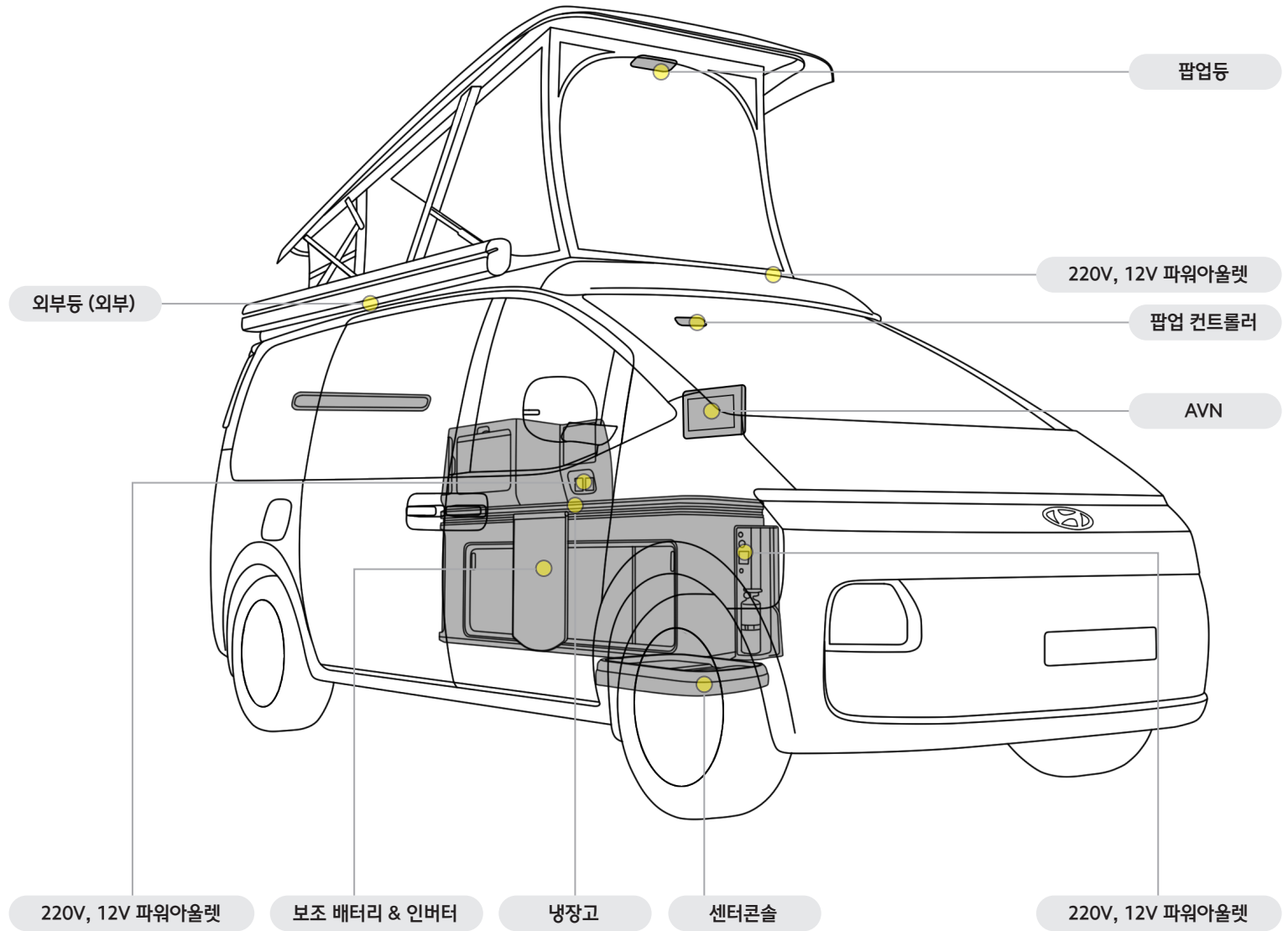

026

전기시스템

외 부 (캠퍼4)

각 장치 별 상세설명은 아래 페이지를 참고

- 무시동 히터 : p20
- 조명 : p29
- 외부전원 공급장치 : p48

※ 옵션 선택에 따라 출고차량과 다를 수 있습니다.

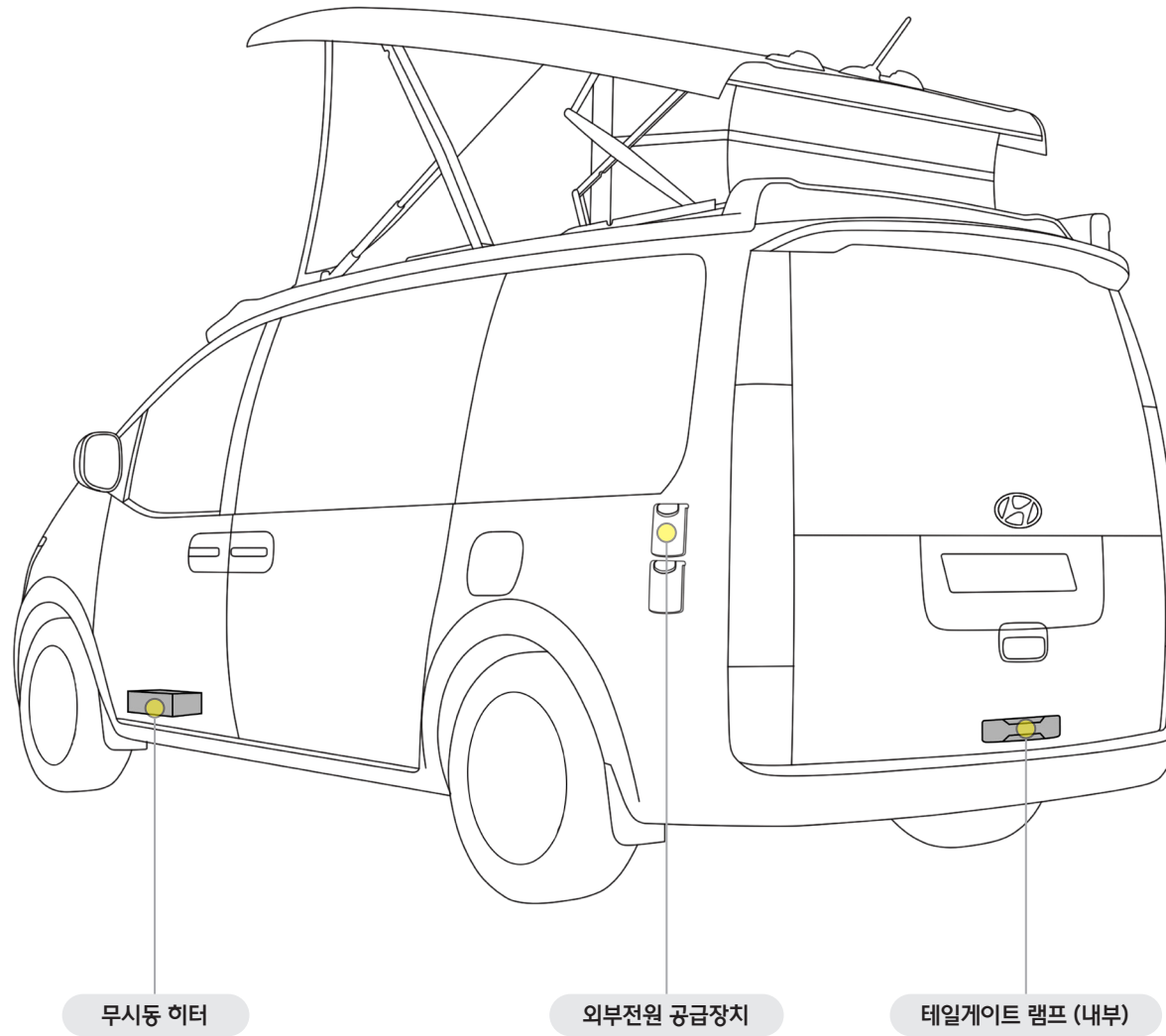

청수/오수 시스템

각부 명칭 및 기능

- 청수 배출 방법 : p49
- 오수 배출 방법 : p47

※ 옵션 선택에 따라 출고차량과 다를 수 있습니다.

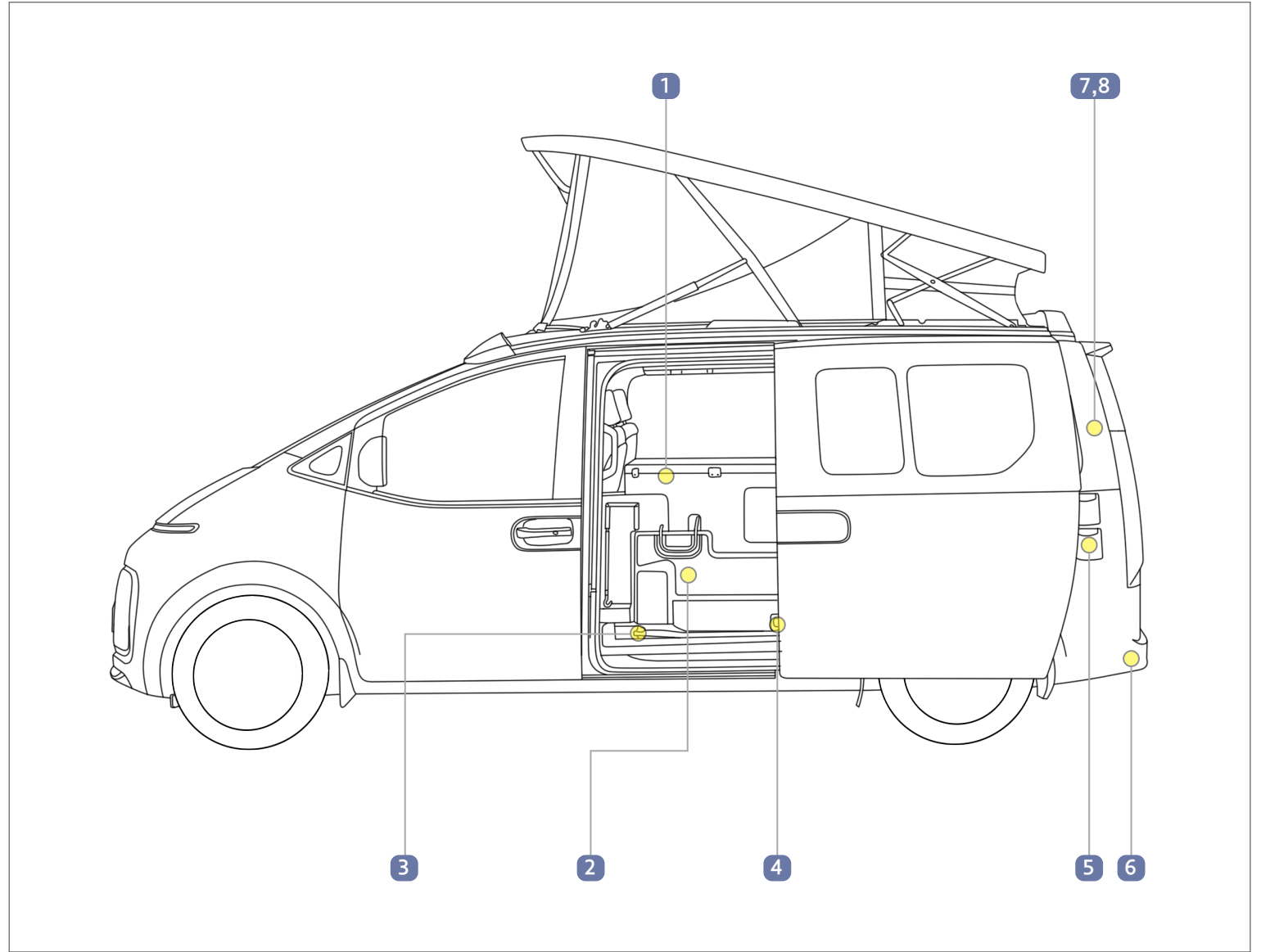

1. 싱크대
2. 오수통

3. 오수 배출 호스
4. 오수 배출 밸브

5. 청수 공급장치
6. 청수통

7. 샤워기
8. 청수 잠금장치 열쇠

조명

AVN / 팝업 컨트롤러로 제어 가능

- 리어등, 선반등은 길게 누르면 밝기 조절 가능 (짧게 한 번 누르면 On/Off)

- 테일게이트 램프 수동 각도조절 가능

※ 옵션 선택에 따라 출고차량과 다를 수 있습니다.

조명 Off 모드



조명 On 모드

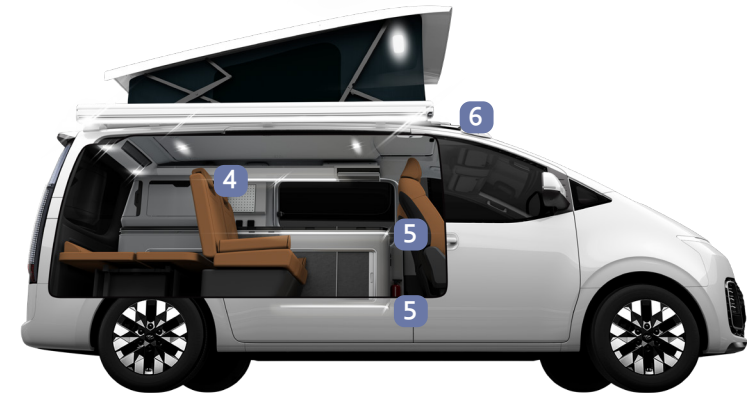

No.	명칭	이미지	작동방식
1	팝업등		버튼식 및 컨트롤러
2	실내등		버튼식 및 컨트롤러
3	리어등 (테일게이트 램프 포함)		터치식 및 컨트롤러

No.	명칭	이미지	작동방식
4	선반등		터치식 및 컨트롤러
5	무드등		컨트롤러
6	외부등 + 옵션 선택 시		컨트롤러

▶ 주의사항

- 엔진 시동이 걸리지 않은 상태에서 장시간 점등 시 보조 배터리 방전의 원인이 됩니다. 차에서 내릴 경우 실내등이 꺼져 있는지 반드시 확인하십시오.
- 야간 및 어두운 곳에서 장시간 운행 시 실내등 사용을 자제바랍니다. 운전자의 시야를 방해하여 사고의 위험이 높아집니다.

팝업 컨트롤러

메인화면 디스플레이 기능

1. 메인화면

- 6번 노브를 길게 누르면 메인 시스템 전원

On/Off 가능

- 각 아이콘의 해당 기능 동작 가능 시 흰색, 동작 중 시 파란색, 동작 불가 시 회색으로 표시

- 4번 경고 메시지는 p15 참고

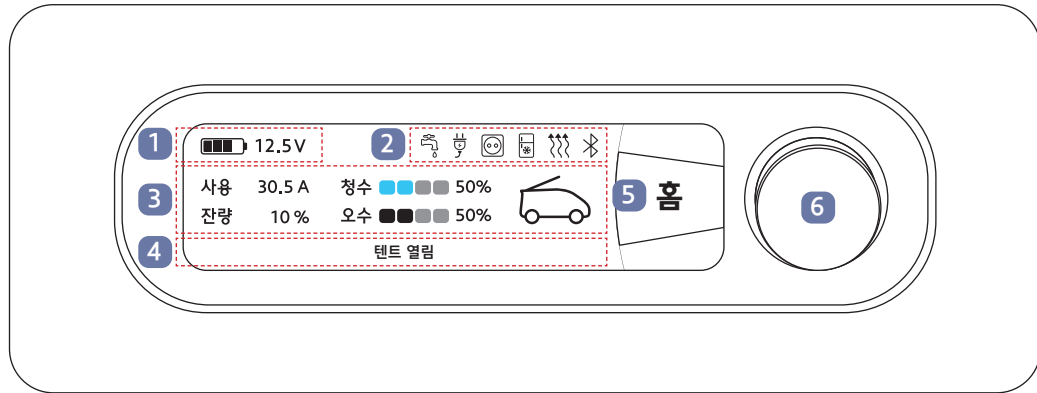

No.	명칭	기능	비고
1	상태 정보	배터리 잔량 및 차량 전압 표시	-
2	작동아이콘 표시창	현재 작동 중인 기능 아이콘 표시	-
		워터펌프 On 외부전원 On 인버터 On 냉장고 On 히터 On 블루투스 연결 상태	
3	LCD 상태 표시창	충전/사용전류, 청/오수 현재 잔량, 텐트의 개폐 상태를 표시	- 충전시 사용 명칭이 충전(하늘색)으로 변환 - 오수가 가득 찰 시 빨간색으로 점등
		사용 전류 및 잔량: 사용 30.5 A, 잔량 10% 충전 전류 및 잔량: 충전 30.5 A, 잔량 10% 청/오수 현재 잔량: 청수 50%, 오수 50% 청/오수 가득 찬 상태: 청수 50%, 오수 100% 텐트 열림 상태 텐트 닫힘 상태	
4	알람 표시창	에러 메시지 및 알람 메시지 표시	에러/경고 메시지는 붉은색, 알람 메시지는 흰색으로 표시
5	메뉴	현재 메뉴 표시	홈, 팝업, 히터, 조명, 장치, 설정
6	노브	노브를 좌우로 회전 시 메뉴/기능 변경 (+클릭 버튼)	길게 누르면 전원 On/Off (메인 시스템 전원 제어)

팝업 컨트롤러

각부 디스플레이 기능

- 조명제어 화면
- 장치제어 화면

- 각 아이콘의 해당 기능 동작 가능 시 흰색, 동작 중 시 파란색, 동작 불가 시 회색으로 표시

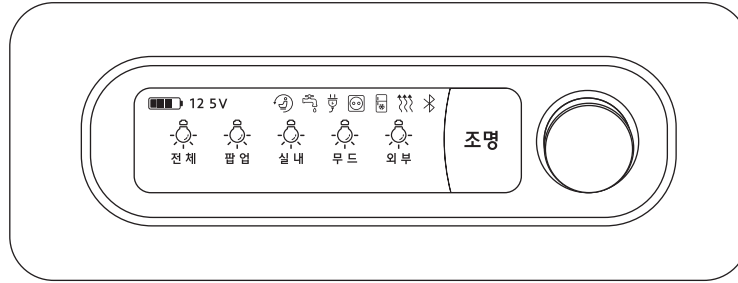

▶ 조명화면 명칭 및 기능

외부등은 주행 중일 때, 팝업등은 루프 팝업텐트가 닫혀있을 때 그리고 전체등은 두 경우 전부 비활성화 됩니다.

No.	명칭	기능
1	전체등	전체등 전원 On/Off
2	팝업등	팝업등 전원 On/Off
3	실내등	선반, 메인, 리어등, 테일게이트 램프 전원 On/Off
4	무드등	하부 퍼니처, 바닥 무드등 전원 On/Off
5	외부등	외부등 전원 On/Off + 옵션 선택 시



No.	명칭	기능
1	냉장고 전원	냉장고 전원 On/Off
2	인버터 전원	인버터 전원 On/Off
3	워터펌프 전원	워터펌프 전원 On/Off

⚠ 경고

- 장시간 정차 시 장치 전원을 껐는지 확인 후 노브를 2초 이상 눌러 시스템 전원을 차단해 주시길 바랍니다.
- 팝업텐트 상승/하강 시 시동을 켜 후 P단 유지된 상태에서 작동합니다. 단, 하강 시에는 루프침대가 내려져 있는지, 텐트 내부에 사람/물건 여부 확인 후 내부 확인 버튼을 3초 이상 누른 다음 하강 버튼을 누릅니다.

AVN

각부 명칭 및 기능

1. 메인화면

- AVN 기기 우측면에 전원 버튼을 길게 누르면 전원 On/Off 가능
- AVN 전원 버튼은 AVN 화면 자체의 On/Off 기능이며, 메인 시스템 On/Off는 팝업 컨트롤러 전원 버튼으로 제어 가능
- 경고메세지는 p15 참고

※ 해당 AVN은 iOS 운영체제 기기의 미러링 및 핫스팟을 지원하지 않습니다.

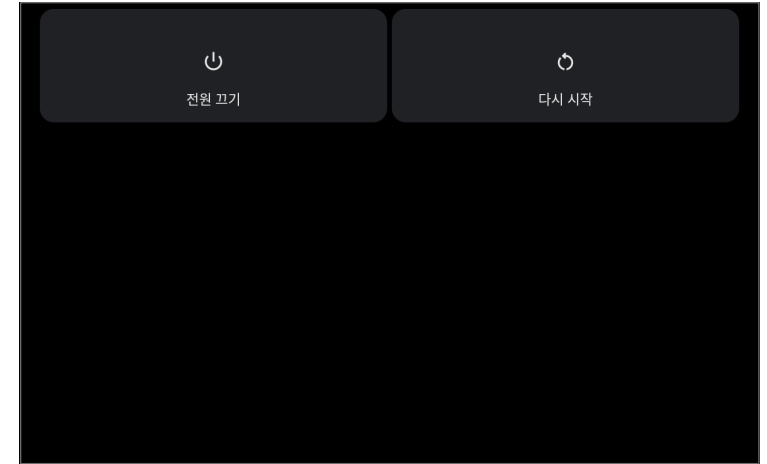
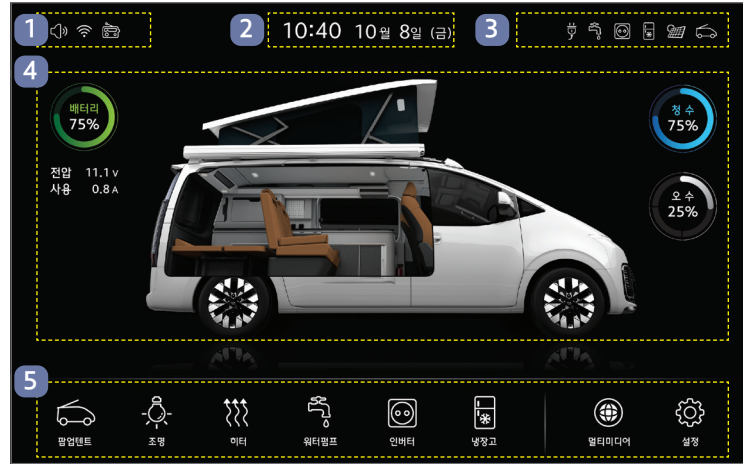

No.	명칭	기능	비고
1	상태 정보창 (1)	음량, 와이파이, 라디오 On/Off 표시	-
2	날짜 및 시간창	현재 시간 및 날짜 표시	-
3	상태 정보창 (2)	현재 작동 중인 기능 아이콘 표시	태양광 충전 중 아이콘이 활성화되더라도 환경에 따라 충전 효율이 저하되거나 안될 수도 있습니다.
		텐트 열림 상태 히터 On 인버터 On 태양광 충전 중 냉장고 On 외부전원 On 워터펌프 On	
4	메인화면	배터리 전압/잔량, 청/오수 현재 잔량, 차량 실제 이미지 표시	팝업텐트, 조명, 히터 동작 시 이미지에서 상태 구현
5	메뉴	현재 메뉴 표시	인버터, 냉장고, 워터펌프는 On일 시 파란색으로 표시
		팝업텐트 제어 히터 제어 냉장고 On/Off 멀티미디어 제어 조명 제어 인버터 On/Off 워터펌프 On/Off 설정 제어	

AVN

각부 명칭 및 기능

- 2. 팝업화면
- 3. 조명화면

- 각 아이콘의 해당 기능 동작 가능 시 흰색, 동작 중 시 파란색, 동작 불가 시 회색으로 표시

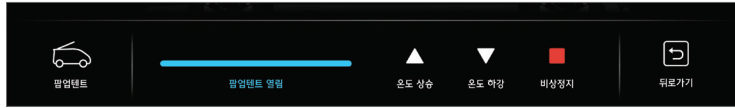

▶ 팝업화면 명칭 및 기능

전동 루프 팝업텐트 동작 상세 조건은 p18을 참고하시길 바랍니다.

No.	명칭	아이콘	기능	비고
1	텐트 상태		팝업텐트의 개폐 상태 표시 (좌: 열림 상태 / 우: 닫힘 상태)	-
2	텐트 상태바		텐트의 열림/닫힘 진행 상태 표시	-
3	텐트 상승/하강		팝업텐트 상승/하강 동작 (사용하지 않을 시 흰색으로 표시되고, 작동 시 파란색으로 표시)	상승 : 시동 시 작동 가능 하강 : 루프침대 내림 + 시동 + 내부 확인 버튼
4	텐트 정지		팝업텐트 정지 기능	상승/하강 동작 시에만 작동 가능

▶ 전동 루프 팝업텐트 상승 방법

1. 시동을 켜 후 텐트 상승 버튼을 2초 이상 누르면 부저음과 함께 텐트가 열립니다.
2. 상태바와 메인화면 속 차량 이미지에서 텐트 동작 상태가 구현됩니다.

▶ 전동 루프 팝업텐트 하강 방법

1. 2층 취침공간을 비우고 반드시 루프침대 및 차량 창문을 내린 상태(공기 압력 원인)에서 시동을 켜 후 내부 확인 버튼을 3초 이상 누릅니다.
2. 텐트 하강 버튼을 2초 이상 누르면 부저음과 함께 자동으로 텐트가 닫힙니다.



▶ 조명화면 명칭 및 기능

조명 On/Off 시 화면 속 차량 이미지에서 각각 구현되며, 외부등은 주행 중일 때, 팝업등은 루프 팝업텐트가 닫혀 있을 때, 전체등은 두 경우 전부 비활성화 됩니다.

No.	명칭	아이콘	기능
1	팝업등		팝업등 전원 On/Off (전동 팝업텐트가 열렸을 때만 작동)
2	실내등		실내등 전원 On/Off
3	리어등		실내 리어등 전원 On/Off (팝업 컨트롤러에서는 '실내'로 같이 작동)

No.	명칭	아이콘	기능
4	선반등		선반등 전원 On/Off (팝업 컨트롤러에서는 '실내'로 같이 작동)
5	무드등		하부 퍼니처, 바닥 무드등 전원 On/Off
6	외부등		외부등 전원 On/Off (주행 중일 때 비활성화)

+ 옵션 선택 시

AVN

각부 명칭 및 기능

- 4. 히터 화면
- 5. 멀티미디어 화면
(YouTube, 라디오, 미디어)

- 각 아이콘의 해당 기능 동작 가능 시 흰색, 동작 중 시 파란색, 동작 불가 시 회색으로 표시

※ 무시동히터를 사용하지 않을 경우 반드시 컨트롤러를 이용하여 전원을 끄십시오.
(지정방법 외 사용 시 제품 손상 우려)
※ 후방텐트 설치 후 무시동히터를 가동 시 배기가스에 의한 일산화탄소에 중독될 우려가 있습니다. (무시동히터는 차량 외부 바닥면에 위치)



No.	명칭	아이콘	기능	비고
1	히터 전원		히터를 설정된 온도로 On/Off	히터 작동 오류 시 붉은색으로 점등
2	현재 온도	21°C	컨트롤러에 설정된 온도 표시 (20 ~ 30°C 사이의 온도를 2°C 단위로 설정)	온도 버튼으로 조절 가능
3	텐트 상승/하강		원하는 온도로 조절	히터가 꺼져있을 때에는 비활성화

▶ 히터 작동 방법

- 히터가 꺼져 있는 상태에서 히터 버튼을 클릭 시 아이콘이 하늘색 & 흰색으로 점멸한 후 히터 On (파란색)으로 변환됩니다.
- 온도 조절을 원하실 경우 온도 상승/하강 버튼을 눌러 희망 온도로 맞춥니다. (20~30°C의 범위 내에 2°C 단위로 변경 가능)



▶ YouTube 화면

와이파이 연결된 상태에서 유튜브를 즐길 수 있습니다.

▶ 라디오 화면

라디오 메뉴에서 원하는 방송을 청취할 수 있습니다.

▶ 미러링 화면 (미러링 사용방법은 다음 페이지(p38)를 참고)

연동 가능한 미디어 장치의 정보를 공유, 탐색할 수 있습니다.

▶ 미디어 (USB) 화면

USB에 저장된 정보를 읽고 재생할 수 있습니다. (USB 슬롯은 AVN 장치 옆에 있습니다.)

▶ 히터화면 명칭 및 기능

히터 아이콘으로 On/Off가 가능합니다. 온도를 눌러 상승/하강 버튼으로 원하는 온도로 설정 가능하고, 히터 구동 시 온풍이 메인화면 차량 이미지에 구현됩니다.

⚠ 경고

- AVN 아래에 머리를 부딪히지 않도록 조심하시기 바랍니다.
- AVN에 매달리지 않습니다. 특히, 어린이가 잡아당기려 하거나 매달리는 등의 사고위험이 큰 행동을 하지 않도록 보호자의 각별한 주의가 필요합니다.
- AVN 미사용 또는 차량 주행 시 안전을 위하여 가능한 달은 상태에서 주행하시길 바랍니다.
- AVN을 과도한 힘으로 조작 시 내부 부품이 파손될 수 있습니다.

AVN

각부 명칭 및 기능

5. 멀티미디어 화면 (미러링)

※ 미러링은 안드로이드 기반 모바일에서만 연동이 가능합니다. (자세한 사용방법은 보유하신 모바일 기기에 따라 다릅니다.)

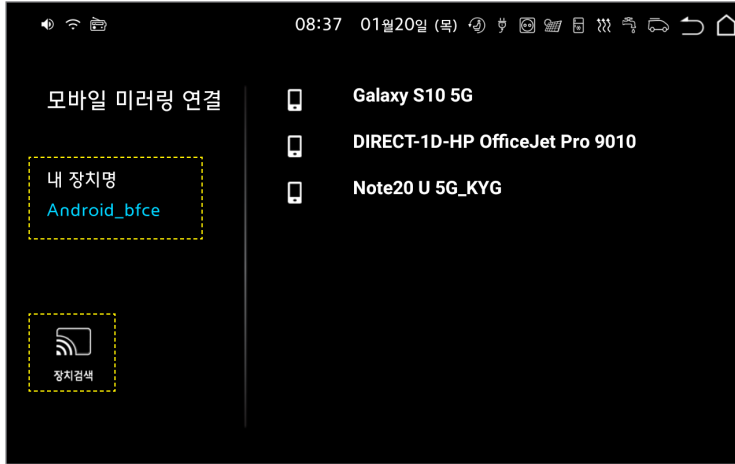

1. 미러링 연결

멀티미디어 메뉴에 들어가 미러링을 클릭합니다. 연동할 모바일 검색을 위해 장치 검색 아이콘을 클릭합니다. (모바일에서 검색 될 AVN은 내 장치명입니다.)

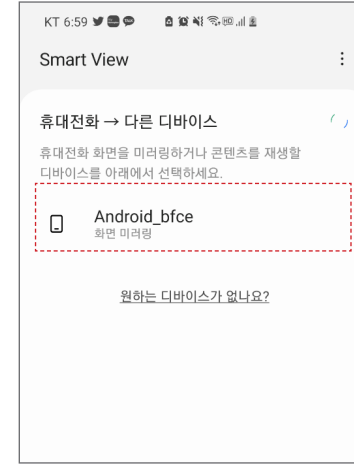

2. 미러링 모바일 설정

AVN의 내 장치명을 모바일에서 선택하면 AVN과 모바일이 연결됩니다.

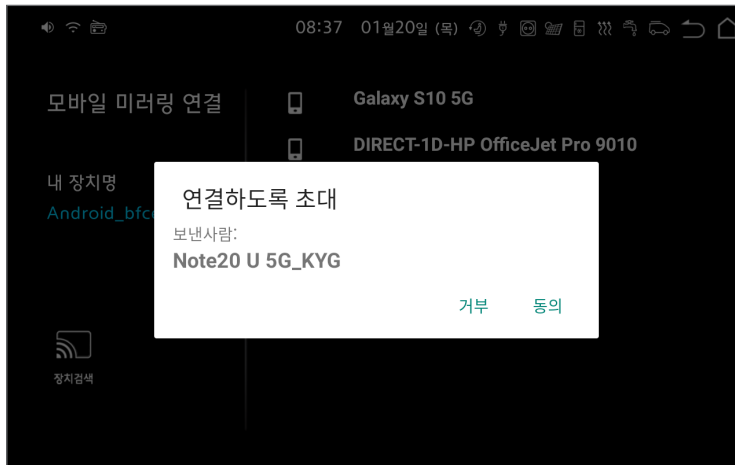
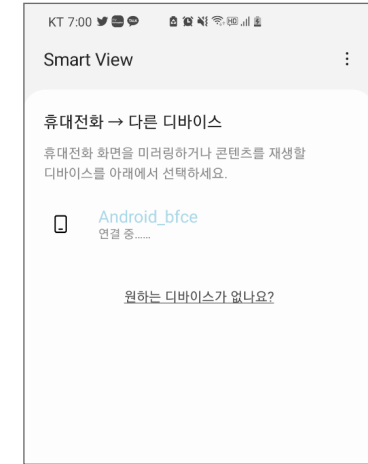

3. 미러링 연결 수락

모바일의 기기명과 일치한지 확인한 후 동의 버튼을 눌러 연결합니다.

※ 모바일 특성상 연결이 어렵거나 사용이 불가할 수 있습니다.

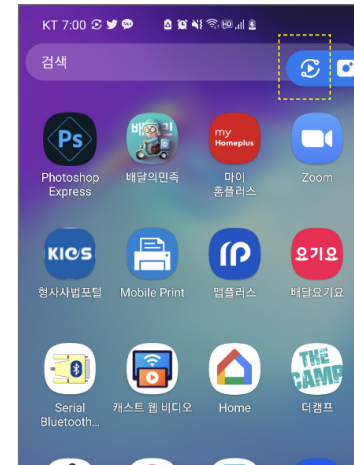

4. 미러링 종료 방법 (예시 이미지 기종 : 삼성 갤럭시 노트20)

보유하신 모바일에 따른 기능 사용 방법을 참조하시길 바랍니다. 종료 시 AVN은 미러링 대기화면으로 복귀됩니다. (미러링 종료는 모바일에서만 가능합니다.)

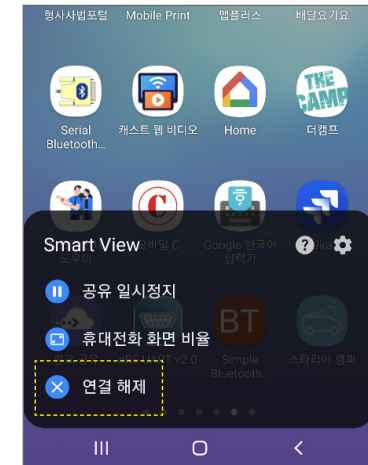

AVN (앱)

각부 명칭 및 기능

1. 메인화면
2. 팝업화면
3. 히터화면
4. 조명화면

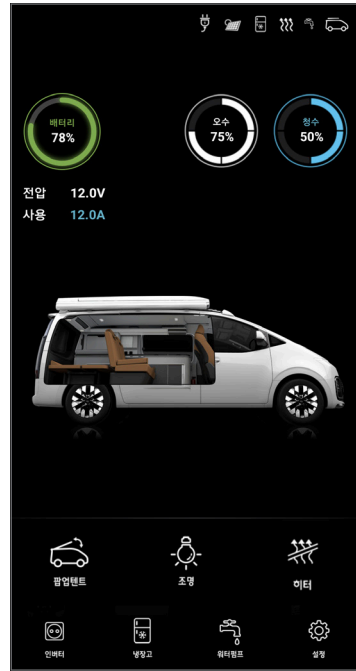
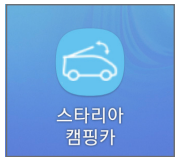

1. 메인화면 / 2. 팝업화면
각 장치 제어 방법은 AVN과 동일합니다.

3. 히터화면 / 4. 조명화면
각 장치 제어 방법은 AVN과 동일합니다.

2열 폴플랫 시트

각부 명칭 및 기능



- 1. 시트 등받이 리클라이닝 버튼 - 시트의 등받이를 접고 펴는 역할을 합니다.
- 2. 시트 이동 레버 - 시트를 앞/뒤로 이동시키는 레버입니다.
- 3. 시트 수납함 - 간단한 물품을 수납하는 공간입니다.
- 4. 시트 수납함 레버 - 시트 수납함을 열고 닫는 레버입니다.

▶ 시트 수납함 주의사항

- 1. 시트 수납함의 높이보다 높게 물건을 수납할 경우 수납함이 고정되지 않아 고장의 원인이 됩니다.
- 2. 제품 동작하기 전 주변 물건을 치워주시고, 동작 시 작동하는 사람 외에는 차량 외부에서 대기 바라며, 신체끼임에 각별한 주의 바랍니다.
- 3. 레일 사이에 이물질이 켜졌을 경우 제거한 후 작동하기 바랍니다. (과도한 힘으로 무리하게 당기지 마십시오.)

2열 폴플렛 시트

의자형 → 침대형 변형방법

침대형 → 의자형은 2-1-3번 순서



1. 시트 이동 레버를 당겨 2열 시트를 최대한 운전석 쪽으로 이동 시킵니다.



2. 시트 하단 리클라이닝 버튼을 각각 한 번씩 눌러 시트 등받이를 뒤로 젖힙니다. (좌우 시트는 개별 조작이 가능하며, 동작 중 한 번 더 버튼을 누를 시 시트 작동이 멈춥니다.)



3. 2열 시트가 완전히 눕혀지면 3열 벤치와 떨어진 빈 공간을 시트 이동 레버를 이용해 메워줍니다.

▶ 주의사항

1. 시트 상판에 무거운 물건을 올려놓거나 시트 위에서 뛰지 마십시오.
2. 시트를 접거나 펼 때 신체가 끼지 않도록 주의 바랍니다. 가급적 어린이가 제어하지 않도록 보호자의 각별한 주의가 필요합니다.
3. 시트 하단부 이동 레버 작동 시 손이 끼지 않도록 주의 하십시오.
4. 헤드레스트 조작 시 손이 끼지 않도록 주의하십시오.
5. 주행 시 주행모드로 변경 후 안전벨트를 매고 착석바랍니다. 안전사고에 대해서는 일체 책임을 지지하지 않으므로 각별히 주의 바랍니다.

3열 벤치 2가지 타입

1. 멀티미디어 시청 모드
2. 뒤보기 모드



1. 멀티미디어 시청 모드
 끝 쪽 벤치 중앙 부분 레버를 최대한 당겨 허리 각도에 맞게 등받이를 올립니다.



2. 뒤보기 모드
 안 쪽 벤치 중앙 부분 레버를 최대한 당겨 허리 각도에 맞게 등받이를 올립니다.



▶ 참고사항
 그림과 같이 레버를 끝까지 올려야 등받이 조절이 가능합니다.

▶ 주의사항

1. 벤치 상판에 무거운 물건을 올려 놓거나 올라서서 뛰지 마십시오. (상해 위험)
2. 벤치를 접거나 펼 때 손이나 발이 끼지 않도록 주의 바랍니다. 특히, 어린이가 사용할 때에는 각별한 주의 및 보호자 도움이 필요합니다.
3. 본 벤치는 좌석이 아니므로 주행 중 착석이 불가합니다. 주행 중 착석하여 발생 되는 안전사고에 대해서는 일체 책임을 지지 않으므로 각별히 주의 바랍니다.

냉장고

인텔비 TB35 (36L)

- 냉장/냉동식품 보관 가능
- AVN 전원 Off 시 냉장고 전원 유지

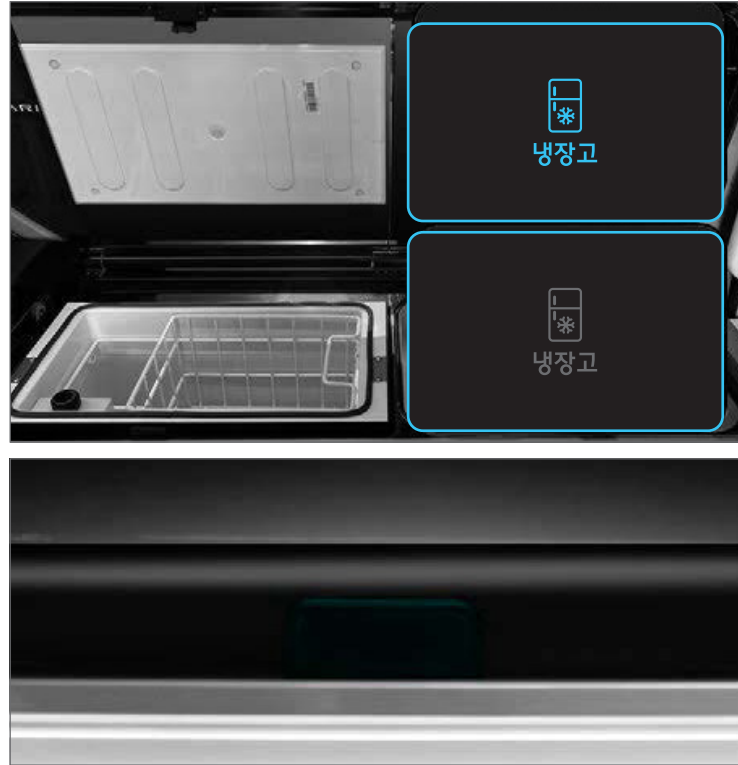

1. AVN 또는 팝업 컨트롤러의 냉장고 아이콘을 누릅니다.
2. 온도 조절 노브를 회전시켜 적정 위치에 놓습니다. 시계방향으로 돌릴수록 냉장 온도 값이 내려갑니다.
3. 수납 시 그림에 해당되는 잠금장치를 누른 상태에서 위로 들어 올립니다.

▶ 청소 및 보관

1. 온도 조절 화살표를 최고온도에 맞춘 후 냉장고 내부를 깨끗이 청소합니다.
2. 냉장고 문을 충분히 개방하여 냄새를 충분히 환기시킵니다.

▶ 보증기간

제품의 보증기간은 2년 4만km입니다. 단, 사용자 부주의 또는 임의 개조 사용으로 인한 고장은 보증 내용에서 제외됩니다.

A. 냉장고 효율 높이기

1. 냉장고에 음식을 넣기 전에 충분히 식혀서 넣습니다.
2. 필요 시에만 냉장고 커버를 열고, 필요 이상으로 열어놓지 마십시오.
3. 주기적으로 컨덴서 주변을 청소하고, 성에가 끼면 바로 제거바랍니다.
4. 냉장고 뚜껑의 씰링을 주기적으로 청소바랍니다.

B. 음식물 보관하기

냄새가 나는 음식물이나 쉽게 건조해지는 음식물은 별도 진공 포장에 보관합니다. 냉장고 상부는 냉장, 하부는 냉동이지만 설정하신 온도에 따라 상부에 보관한 음식물은 얼 수 있습니다. (특히, 야채나 과일 등)

1. 보관 전 음식물의 유통기한 및 보관 온도를 파악하시길 바랍니다.
2. 얼었다 녹은 음식물은 다시 얼리지 마시고 가급적 취식을 삼가시기 바랍니다.
3. 알루미늄 호일, 비닐 랩, 적합한 용기 등에 담아 음식물을 보관하시면 맛과 향을 오랫동안 보존할 수 있습니다.

C. 성에 제거하기

1. 냉장고에 보관 중인 모든 음식물을 꺼내 다른 냉장고에 보관합니다.
2. 온도조절 다이얼 화살표를 최고온도에 맞춥니다.
3. 냉장고 문을 개방해 놓습니다.
4. 녹은 성에 및 물기를 제거합니다.
5. 성에 제거 시 뾰족하거나 날카로운 물건을 사용하지 마십시오.

▶ 주의사항

1. 용량에 맞는 적절한 양의 냉동 / 냉장 식품만 보관하며, 보관 음식물 / 음료에 적합한 온도를 선택하십시오.
2. 냉장고를 최초 사용 전에는 물기가 있는 수건을 이용하여 깨끗이 닦은 후 사용하시길 바랍니다.
3. 유리 용기에 보관되는 뜨거운 음식/음료는 냉동 시 용기 파손 위험이 있습니다.
4. 설정하신 온도에 따라 보관한 음식물이 얼 수 있습니다. (특히, 야채나 과일 등)
5. 성에 제거 시 뾰족하거나 날카로운 물건을 사용하지 마십시오.

메인퍼니처 수납공간

1. 상부 선반
2. 냉장고 옆 수납공간
3. 프런트 하단 수납공간

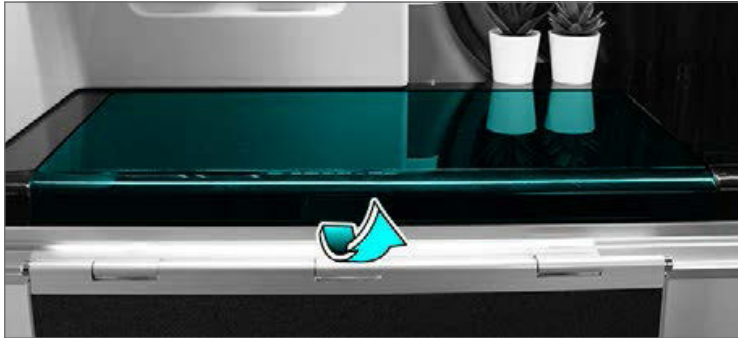

1. 상부 선반

루프침대를 개방한 상태에서 물건을 수납하기 더 용이합니다.

▶ 주의사항

1. 선반/AVN 아래에 머리를 부딪히지 않도록 조심하시기 바랍니다.
2. 선반/AVN에 매달리지 마십시오. 특히, 어린이가 잡아당기거나 매달리는 등의 사고위험이 큰 행동을 하지 않도록 보호자의 각별한 주의가 필요합니다.
3. 루프침대가 제대로 안 닫힐 만큼 과도한 양의 짐을 수납하지 마십시오.
4. 파손 우려가 있는 물건은 따로 보관 바랍니다. (낙하 및 파손 시 부상 위험)

2. 냉장고 옆 수납공간

수납 시 그림과 같은 잠금장치를 누른 상태에서 위로 들어 올립니다.

3. 프런트 하단 수납공간

수납 시 그림의 잠금장치를 누르고 문을 밀어 엽니다.

⚠ 경고

1. 커버를 열고 닫을 때 신체 끼임에 주의하십시오.
2. 과도한 힘이나 충격은 파손 위험이 있으니 무리하게 열고 닫지 마십시오.
3. 커버가 제대로 안 닫힐 만큼 과도한 양의 짐을 수납하지 마십시오.
4. 파손 우려가 있는 물건은 따로 보관 바랍니다. (낙하 및 파손 시 부상 위험)
5. 사용하지 않을 시 커버를 닫아 놓으며, 열어놓은 채로 주행하지 마십시오.
6. 상판 커버는 강화유리로 처리되어 있으나 사고나 외부의 충격으로 인한 파손 시 상해의 위험이 있으니 안전에 각별히 주의하시기 바랍니다.

메인퍼니처 수납공간

- 4. 리어 하단 수납공간
- 5. 리어 상단 수납공간

리어 상단 수납공간 커버는 좌식형 간이테이블로도 사용 가능

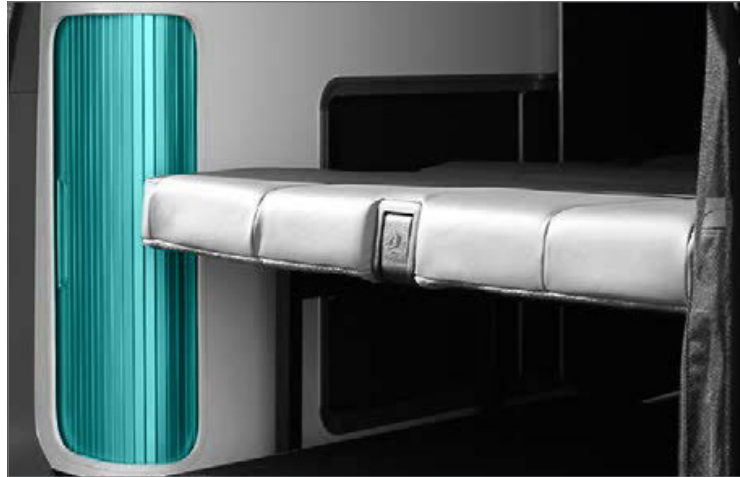

4. 리어 하단 수납공간

리어 셔터를 밀면 열립니다. (접이식 의자 및 외부전원 공급장치 수납 가능)

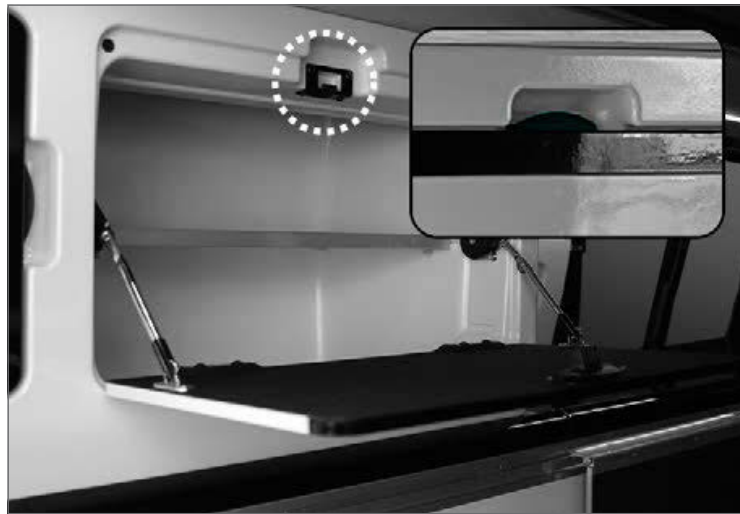

5. 리어 상단 수납공간

그림과 같은 레버를 누르면 수납공간이 열립니다.

▶ 주의사항

1. 어린이가 앉거나 기대는 등의 사고위험이 큰 행동을 하지 않도록 보호자의 각별한 주의가 필요합니다.
2. 간이 테이블로 사용할 경우 무거운 짐을 얹어 두거나 커버에 앉지 마십시오. (파손위험)
3. 간이 테이블로 사용 시 허용 하중은 5kg 미만입니다.
4. 220V가 안될 시 메인 퍼니처 리어 상단 수납공간 바닥면을 열고 좌측에 보이는 '220V 차단기'를 확인 바랍니다. (우측은 보조 배터리 차단기)

메인퍼니처 수납공간 (후부 샤워기)

리어 후부 상단 수납함에 위치

* 청수 주입구 열쇠도 같이 들어있습니다.



1. 리어 상단 수납공간과 동일한 방법으로 수납공간을 열어 워터펌프 커버를 연 후 샤워기 호스를 청수 입구에 돌려 끼웁니다.



2. AVN/팝업 컨트롤러로 워터펌프를 On 해둔 후 스위치를 켜서 샤워기 레버를 당겨 사용합니다.



3. 사용 후 호스를 청수 입구와 분리 후 물을 충분히 제거한 뒤 수납합니다.

▶ 드레인 방법

1. AVN / 팝업 컨트롤러로 워터펌프 Off 한 후 스위치도 끕니다.
2. 호스를 뺀 다음 적합한 장소에서 샤워기 레버를 당겨 물을 빼냅니다.

▶ 주의사항

1. 사용 후 호스를 청수 입구와 분리한 후 물을 완전히 제거한 뒤 수납하십시오.
2. 청수통이 비워진 상태에서 사용하지 마십시오. 미사용 시 워터펌프를 반드시 Off 해 놓습니다. (펌프 고장의 원인)
3. 동절기 및 장시간 사용하지 않을 시 청수통의 물을 완전히 제거하기 바랍니다. (동파 및 변질로 인한 피해)
4. 사용자 부주의에 의한 A/S는 유상 처리될 수 있습니다.

슬라이딩 리어 테이블

펴는 방법

수납할 때는 꺼내는 방법의 역순



1. 테이블 꺼내기

양 쪽 파란색 레버를 잡아 걸착되는 부분까지 당깁니다.



2. 다리 펴기

끝까지 빼낸 후 테이블 다리에 있는 버튼을 이용하여 다리를 펴 고정합니다.



3. 다리고정

테이블 다리에 있는 버튼을 이용하여 알맞은 높이로 고정 시켜줍니다.

⚠ 경고

1. 과도한 힘으로 역지로 잡아 당기지 마십시오. 과도하게 레버를 당길 경우 테이블이 파손될 수 있으니 주의 바랍니다.
2. 레버를 누르고 천천히 당긴 후 걸착되는 구간에 정확히 멈춰 사용하십시오. (수납 시 동일)
3. 테이블 상판에 절대로 앉거나 올라서지 마십시오. (허용 하중 30kg 미만) (파손 위험)
4. 계단 또는 발판 역할을 하지 못하니 절대 밟고 올라서지 마십시오. 특히, 어린이가 사용하지 못하도록 보호자의 각별한 주의가 필요합니다.

슬라이딩 접이식 테이블

펴는 방법

접을 때는 펴는 방법의 역순

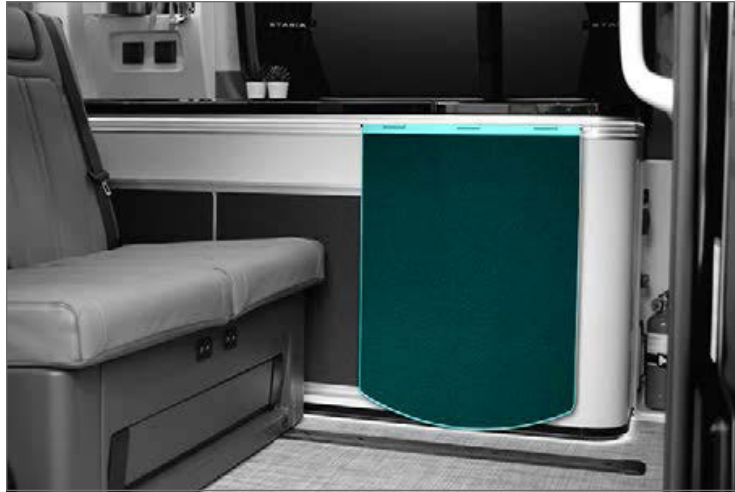

1. 이동 후 정지
테이블을 이동시킨 후 원하는 위치에 슬라이딩 접이식 테이블을 정지시킵니다.



2. 펴기
슬라이딩 접이식 테이블 상판을 화살표 방향으로 펴줍니다.



3. 다리고정
다리 안 쪽에 있는 버튼을 이용하여 알맞은 높이로 고정 시켜줍니다.

⚠ 경고

- 1. 테이블 상판에 절대로 앉거나 올라서지 마십시오. (허용 하중 5kg 미만)
- 2. 테이블을 접거나 펼 때 손이 끼지 않도록 주의 바랍니다. 특히, 어린이가 사용할 때에는 각별한 주의 및 보호자 도움이 필요합니다.
- 3. 주행 시 반드시 테이블을 접은 상태에서 운행하십시오.
- 4. 날카롭거나 깨지기 쉬운 물건을 올려 두지 마십시오. (낙하 시 부상 위험)

싱크대

수전은 위/아래로 작동

- 사용 후 남은 오수 배출 방법 : p47 참고
- 사용 후 남은 청수 배출 방법 : p49 참고

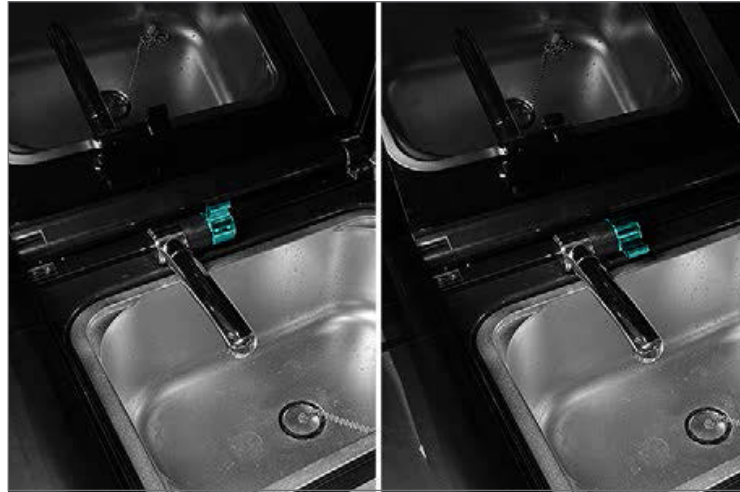

■ 수전 열림 모드

■ 수전 닫힘 모드



수전의 각도 조절이 가능하며, AVN/팝업 컨트롤러에서 워터펌프를 On 해 놓은 후 사용합니다.

▶ 주의사항

1. 청수통이 비워진 상태에서 사용하지 마십시오. 미사용 시 워터펌프를 반드시 Off 해 놓습니다. (펌프 고장의 원인)
2. 동절기에는 물탱크 사용 후 반드시 탱크가 비워진 상태로 차량 보관 바랍니다.
3. 청수통 내 청수가 얼은 경우에 수전을 사용하지 마십시오. (워터펌프 고장 위험)
4. 사용자 부주의에 의한 A/S는 유상 처리될 수 있습니다.

오수 장치

싱크대에서 사용한 오수를 버리기 위한 장치
(오수통 용량: 약 40리터)

오수 배출 밸브는 슬라이딩 도어 쪽 퍼니처 측면 하단에 위치

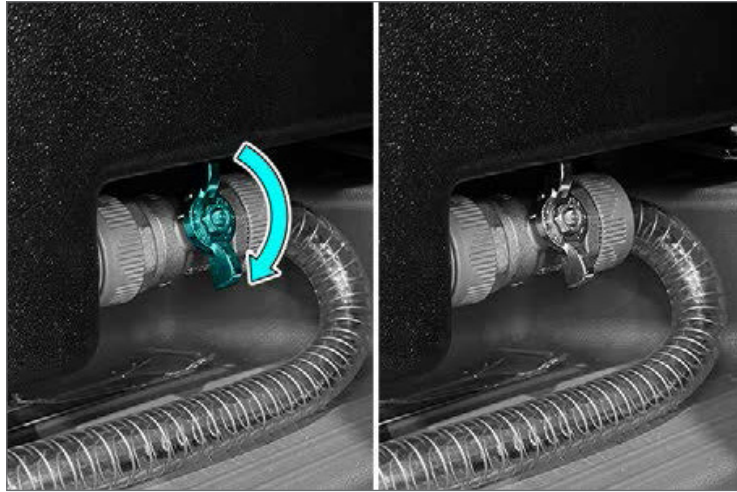

■ 오수 배출 밸브 열림 모드

■ 오수 배출 밸브 닫힘 모드

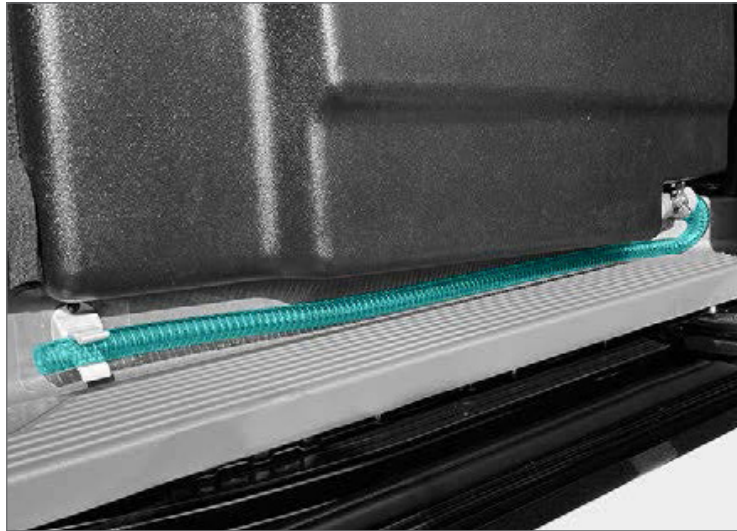

1. 오수 호스를 원하는 곳에 조준해둔 다음 배출 밸브를 열어 배수합니다.
2. 배수를 마친 후 오수 배출 밸브를 닫힘 위치로 놓습니다.

▶ 주의사항

1. 사용 후 물을 모두 제거해 주시고 항상 청결한 상태를 유지해 놓습니다.
2. 동절기 및 장시간 미사용 시 오수통의 물을 완전히 배수하십시오. (동파 및 변질로 인한 피해)
3. 오수의 무단방류로 인한 환경 피해를 방지하기 위하여 정해진 위치에 배수하시기 바랍니다.
4. 오수는 비운 후 운행하십시오. 물이 채워진 상태에서 운행 시 연비 저하의 원인이 될 수 있습니다.
5. 평상시 하단의 밸브를 잠가 주시기 바랍니다.

외부전원 공급장치

연결 방법

- 기본 150A 장착
- 300A 님사이클 배터리 추가 가능

+ 옵션 선택 시



1. 차량 외부(리어 좌측)에 있는 외부전원 공급장치의 커버를 한 손으로 열고 다른 한 손으로 연결선을 잡습니다.



2. 연결선의 커버를 엄지 손가락을 이용하여 엽니다.



3. 연결선을 외부전원 공급장치에 꼭 맞게 연결합니다. 탈착 시 외부전원 공급장치 연결선의 커버를 누르고 안전하게 탈착합니다.

▶ 외부전원 공급장치의 3가지 기능

1. 실내 전원(220V)을 사용할 수 있습니다.
2. 실내 가구에 설치되어 있는 전기제품을 사용할 수 있습니다. 전기제품을 작동시키기 전 외부전원을 먼저 연결한 후에 사용하시기 바랍니다.
3. 충전기를 통해 스타리아 캠퍼의 배터리를 충전해 장시간 사용이 가능합니다.

※ 모든 외부전원은 차단기를 거쳐서 접속됩니다. 과전류 시 차단기가 단락되어 안전한 전기 사용을 가능케 합니다.

- 차단기는 메인퍼니처 상부 수납장 하단 점검함에 위치해 있습니다.

⚠ 경고

1. 우천 시 외부전원(220V) 공급장치 연결선의 탈/부착을 자제 바랍니다. 감전 등 인명사고가 발생할 수 있습니다.
2. 외부전원 연결 시 컨트롤러/AVN에서 히터와 인버터, 냉장고 등의 전원이 Off인지 반드시 확인한 후 연결합니다.
3. 외부전원 공급장치를 억지로 빼내려 하지 마십시오.

청수 장치

싱크대와 샤워기에 필요한 청수를 공급하기 위한 장치
(청수통 용량: 약 70리터)

청수 배수 밸브는 차량 외관 좌측 리어 부분에 위치해 있으며, 청수 배수 밸브의 옵션은 임의로 변경될 수 있습니다.



1. 샤워기 수납함에 걸려 있는 열쇠로 잠금 장치를 엽니다.



2. 사용하고 남은 청수는 반드시 운행 전 배수를 마치고 출발하시길 바랍니다.



3. 주입구 아래에 있는 바퀴 안쪽을 보시면 청수 배출 장치가 있습니다. 그림과 같이 레버를 돌려 배수합니다.

▶ 주의사항

1. 동절기 및 장시간 미사용 시 청수통 및 오수통의 물을 완전히 제거하시기 바랍니다. 동파 및 변질로 인한 피해가 발생할 수 있습니다.
2. 청수를 비운 후 운행하시고, 캠핑지에서 보충 하시기 바랍니다. (연비 저하 원인)
3. 물이 얼어있는 상태에서 워터펌프 동작 시 펌프 고장의 원인이 됩니다. 반드시 상태 확인 후 사용하시기 바랍니다.
4. 청수 배출 레버는 차량 좌측(운전석 쪽) 뒷바퀴 안쪽에 있습니다.

콘센트

220V & 12V 파워 아울렛

※ 캠퍼11은 콘센트가 없습니다.

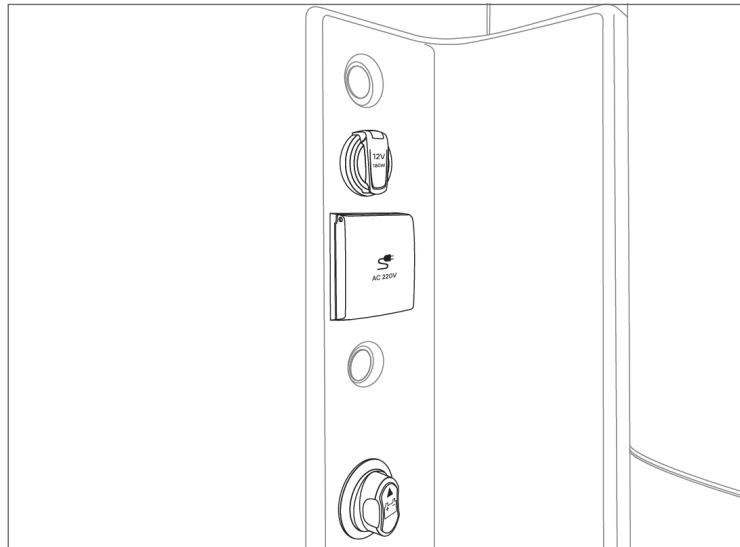
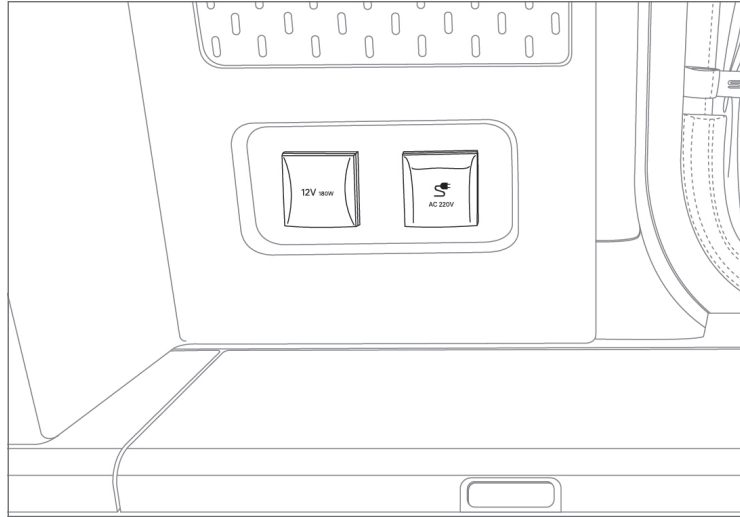

운전석 뒤쪽 퍼니처 측면 부분, 타공판 아래 그리고 팝업텐트 내부 확인 버튼 근처에 220V와 12V 파워 아울렛이 있습니다. 이 장치들은 보조 배터리로 사용이 가능하며, 사용 전 AVN / 팝업 컨트롤러로 전원 On을 해야합니다.



▶ 주의사항

1. 220V가 안될 시 메인퍼니처 리어 상단 수납공간 2번째 바닥면을 들어올려 좌측에 보이는 220V 차단기를 확인해주시면 됩니다.
2. 차량 시동을 끄기 전 인버터 전원 Off를 했는지 AVN / 팝업 컨트롤러로 확인 후 하차합니다.

⚠ 경고

1. 소켓에 신체의 일부(손가락 등)나 전기가 통하는 물체를 끼우면 감전이나 화재의 위험이 있으므로 주의 바랍니다. 특히, 어린이가 사용하지 않도록 보호자의 각별한 주의가 필요합니다.
2. 빗물이나 물이 유입될 경우 감전의 위험이 있습니다. 물이 들어가지 않도록 커버를 닫아 주시기 바랍니다.
3. 젖은 손으로 사용하지 마십시오.
4. 화재나 물이 들어갔다면 캠핑용 주 전원 스위치를 끄거나 인버터를 끄신 후 A/S를 받으시기 바랍니다.

퍼니처 타공판

걸이형 수납공간

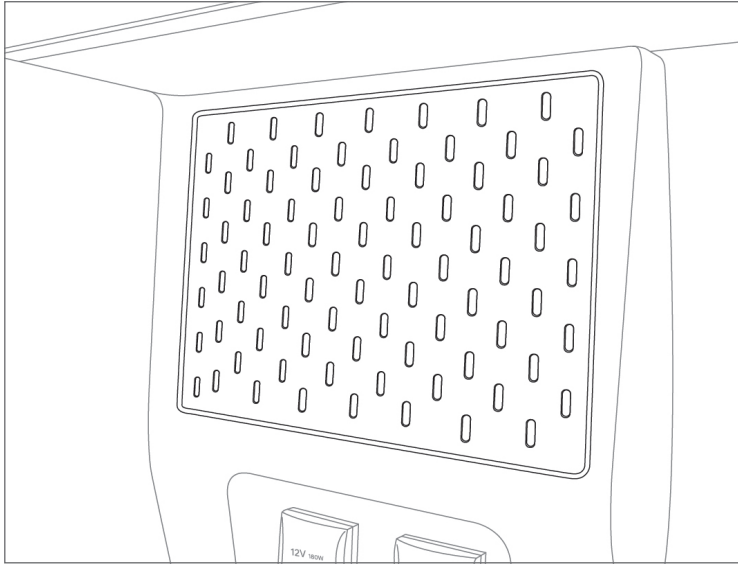

타공판 holes에 끼우거나 걸 수 있는 물건을 사용해 수납하거나 꾸밀 수 있습니다.
(이케아 타공판과 사이즈 동일하므로 제품 호환 가능)

▶ 주의사항

1. 걸어둔 물건의 낙하 위험이 있으니 고정이 잘되는 물건을 사용하시길 바랍니다.
2. 타공판 재질로 인해 상해를 입지 않도록 주의 바랍니다.

플로어 매트

INFINITY 요트용 고급 바닥재



실제 요트에 쓰이는 INFINITY 고급 바닥재를 적용함으로써 이염과 이물질에 강해 간단하게 휴대용 청소기로 돌리면 깨끗한 상태로 장시간 유지됩니다. 정전기 및 미끄럼 방지와 장시간 사용해도 뜨거워지지 않는 표면으로 맨발로도 캠핑생활이 가능하며, UV 변색 방지와 휘발유/윤활유/모터오일 등에 영향을 받지 않습니다.

▶ 주의사항

1. INFINITY 바닥재는 정기적으로 진공청소기로 청소하는 것을 권장합니다.
2. 이염에 강한 제품이나 엷지른 액체나 얼룩은 가능한한 빨리 제거 바랍니다.
3. 유출물의 가장 큰 부분은 물기를 닦고 제거하는 과정에서 너무 많은 압력을 가하면 얼룩이 퍼질 수 있으니 주의 바랍니다.
4. 엷질러진 물은 깨끗한 천이나 종이 타월로 닦아서 제거해야 합니다.
5. 고휘 유출물은 뚱뚱한 스크레이퍼를 사용하여 긁어내고 중간 강도 브러시로 솔질하여 이물질을 느슨하게 한 후 진공청소기로 고휘 입자를 제거해야 합니다.
6. 반고체(부드러운 음식, 진흙 등)는 건조한 다음 중간 강도 브러시로 세게 닦고 진공청소기로 청소해야 합니다.

차량 정보

차량 제원

분류	STARIA CAMPER
전장 (mm)	5,255
전폭 (mm)	1,995
전고 (mm)	2,090 / 안테나 제외
축간거리 (mm)	3,275
승차 정원 (명)	4
1층 취침 공간 사이즈 (mm)	2,280 X 1,100 (매트리스 기준)
2층 취침 공간 사이즈 (mm)	1,900 X 1,100

분류	STARIA CAMPER
차종 구분	중형 승합
변속기	A/T
엔진형식	디젤 VGT 2.2
배기량 (cc)	2,199
최고출력 (PS/rpm)	177 / 3,800
최대토크 (kgf · m/rpm)	44.0 / 1,500~2,500
연료탱크용량 (ℓ)	75 ℓ

일상점검

일상점검 및 탑승 전 점검 (1)

A/S 연락처 : 1833-8336

▶ 엔진룸

- 모든 액 수준 (엔진오일, 냉각수, 배터리, 브레이크액, 워셔액)
- 각종 V-벨트 마모, 이완
- 냉각FAN
- 배터리 단자 전선 접속, 부식
- 각종 고무호스 마모, 누설
- 엔진, 트랜스미션 이상음

▶ 차량 외부

- 타이어 공기압, 타이어 이물질 끼워짐
- 배기가스
- 브레이크 라인, 주차 브레이크 케이블
- 호스, 와이어 늘어짐
- 모든 램프 작동, 반사경 부착 상태
- 팝업루프 닫힘 상태
- 청수/외부전원 공급장치 탈거 여부
- 어닝 및 모기장 정리 여부

▶ 차량 내부

- 실내의 각종 조명 작동
- 경음기 (문열림 램프/부저)
- 2열 풀플랫 시트 의자 접힘 상태
- 캠핑가구 도어 닫힘 상태 (냉장고/싱크대/수납공간/샤워기 호스 탈착)
- 컨트롤러 작동 Off (워터펌프, 인버터 등)
- 커튼의 젖힘 여부
- 청오수통 내용물 제거 여부

※ 스타리아 캠퍼(STARIA CAMPER)의 배선을 추가 또는 임의로 변경하지 않습니다. 화재의 위험이 있습니다.

※ 어린이 탑승 시 주의 사항

1. 어린이가 차내 안전 장비를 잘못 만져 사고가 발생할 수 있고, 운전석에 가지 않도록 각별한 주의 부탁드립니다.
2. 사이드 스텝을 밟고 보호자의 도움을 받아 탑승합니다.
3. 팝업루프 텐트로 올라갈 땐 보호자의 도움을 받아 운전석 또는 조수석 어깨에 발을 올려 올라가며, 2층에서 뛰지 않도록 주의 부탁드립니다.

※ 전동 루프 팝업텐트 사용 시 주의 사항

1. 팝업루프 내에서 뛰지 않습니다.
2. 루프침대를 반드시 내리고 닫힘 작동을 하시기 바랍니다. 팝업텐트가 손상될 수 있습니다.
3. 팝업루프를 작동 시키거나 개방한 상태에서 주차를 할 경우 경사가 없는 평지에 주차하시길 바랍니다.
4. 2층으로 올라갈 때 운전석 또는 조수석 팔걸이 고정된 프레임에 밟고 올라갑니다. 그리고 콘솔을 밟고 올라서거나 발로 차고 그 위에서 뛰면 파손 위험이 있습니다.
5. 텐트 앞면 상단에 환기구(환풍용 소형창문 2개)를 밀봉하지 않습니다. (화재의 위험/질식사의 원인/팝업텐트 여닫을 때 텐트 터짐 방지)

일상점검

일상점검 및 탑승 전 점검 (2)

A/S 연락처 : 1833-8336



※ 점검 정비를 생활화합니다.

1. 잘못된 점검 정비는 차량의 수명 단축과 사고 발생의 원인이 됩니다. 기재된 점검 정비방법이 어렵고 이해되지 않거나 전문지식이 필요한 경우, 꼭 제작사에서 점검 정비를 받아야 합니다.
2. 각종 사고와 차량의 고장을 미연에 방지하기 위하여 반드시 별도의 점검표에 따라 정기, 일상점검 정비를 생활화합니다.

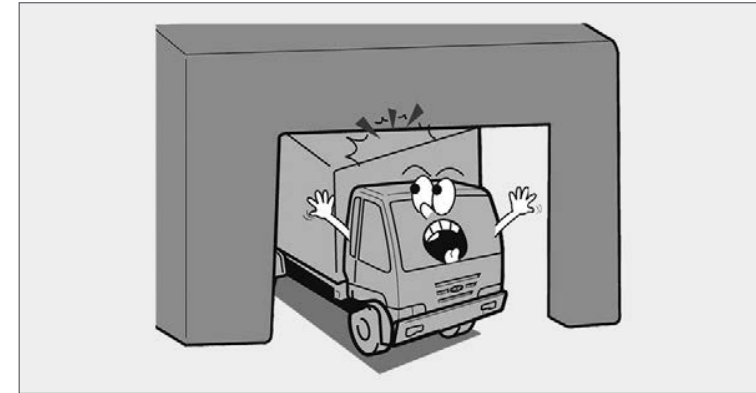

※ 지하주차장, 터널, 교량 통과 시 충돌에 주의합니다. 충돌로 인한 차량 파손이나 신체 상해를 입을 수 있습니다.

1. 스타리아 캠퍼의 높이는 안테나 제외 2,090mm입니다.
2. 팝업루프를 오픈한 상태에서의 주행을 절대 금합니다.

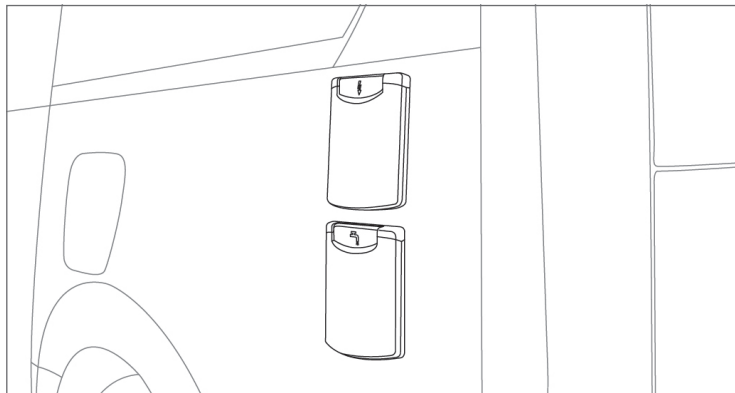

※ 운행 전 차량 외부에 청수 및 외부전원 공급장치가 연결되어 있는지 반드시 확인합니다.

청수와 오수는 비운 후 운행하셔야 연비 저하를 방지할 수 있습니다.